

clarion®

Owner's manual
Mode d'emploi
Bedienungsanleitung
Istruzioni per l'uso
Gebruiksaanwijzing
Manual de instrucciones
Bruksanvisning
Manual de instruções

VXZ768R

DVD/CD/MP3/WMA Receiver/CeNET Control
Récepteur DVD/CD/MP3/WMA Contrôle CeNet
DVD/CD/MP3/WMA-Receiver mit CeNET-Steuerung
Lettore DVD/CD/MP3/WMA Comando CeNET
DVD/CD/MP3/WMA ontvanger / CeNET bediening
Receptor de DVD/CD/MP3/WMA Control CeNet
DVD/CD/MP3/WMA Mottagare / CeNET-kontroll
DVD/CD/MP3/WMA Receiver / CeNET Control

Thank you for purchasing this **Clarion** product.

- Please read this owner's manual in its entirety before operating this equipment.
- After reading this manual, be sure to keep it in a handy place (e.g., glove compartment).
- Check the contents of the enclosed warranty card and keep it carefully with this manual.
- This manual includes the operating procedures of the CD changer, DAB and TV tuner connected via the CeNET cable. The CD changer and TV tuner have their own manuals, but no explanations for operating them are described.

CAUTIONS:

This appliance contains a laser system and is classified as a "CLASS 1 LASER PRODUCT". To use this model properly, read this Owner's Manual carefully and keep this manual for your future reference. In case of any trouble with this player, please contact your nearest "AUTHORIZED service station". To prevent direct exposure to the laser beam, do not try to open the enclosure.

!CAUTION

USE OF CONTROLS OR ADJUSTMENTS OR PERFORMANCE OF PROCEDURES OTHER THAN THOSE SPECIFIED IN THE OWNER'S MANUAL MAY RESULT IN HAZARDOUS RADIATION EXPOSURE.

ADVARSEL.

Denne mærking er anbragt udvendigt på apparatet og indikerer, at apparatet arbejder med laserstråler af klasse 1, hvilket betyder, at der anvendes laserstråler af svageste klasse, og at man ikke på apparatets yderside kan blive udsat for utilsladelig kraftig stråling.

APPARATET BØR KUN ÅBNES AF FAGFOLK MED SÆRLIGT KENDSKAB TIL APPARATER MED LASERSTRÅLER!



Indvendigt i apparatet er anbragt den her gengivne advarselmærkning, som advarer imod at foretage sådanne indgreb i apparatet, at man kan komme til at udsætte sig for laserstråling.

OBS!

Apparaten innehåller laserkomponenten som avger laserstrålning överstigande gränsen för laserklass 1.

VAROITUS

Suojakoteloä si saa avata. Laite sisältää laseriodin, joka lähettää näkymätöntä silmille vaarallista lasersäteilyä.

	MODEL	<input type="text"/>	clarion
	12V  GROUND		
LW	153-279kHz		
MW	531-1602kHz		
FM(UKW)	87.5-108MHz		
		EMCTYPE 104XXXX	
CLASS 1 LASER PRODUCT			
<small>Apparatus Claims of U.S. Patent Nos. 4,631,603; 4,819,098; 4,907,093; 5,315,448; and 6,516,132, licensed for limited viewing uses only.</small>			
<small>Manufactured under license from Dolby Laboratories, "Dolby", "Pro Logic" and the double-D symbol are trademarks of Dolby Laboratories.</small>			
<small>Manufactured under license from Digital Theater Systems, Inc. U.S. Pat. No's 5,451,942; 5,996,674; 5,974,380; 5,978,762; 6,226,616; 6,487,535 and other U.S. and world-wide patents issued and pending. "DTS" and "DTS Digital Surround" are registered trademarks of Digital Theater Systems, Inc. Copyright 1996, 2003 Digital Theater Systems, Inc. All Rights Reserved.</small>			
SERIAL No.	<input type="text"/>	286 <input type="text"/>	
PC	<input type="text"/>	Clarion Co., Ltd.	<input type="text"/>

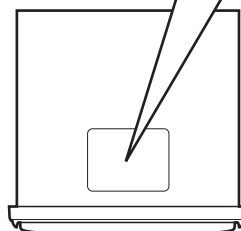

Nous vous remercions d'avoir acheté ce produit **Clarion**.

- Veuillez lire attentivement l'ensemble de ce manuel avant de mettre cet appareil en service.
- Après avoir lu le manuel, veillez à le conserver dans un endroit pratique (dans la boîte à gants, par exemple).
- Vérifiez le contenu de la carte de garantie jointe et conservez-la précieusement avec le manuel.
- Le manuel inclut les procédures de fonctionnement du changeur CD, du tuner DAB et TV, raccordés par le câble CeNET. Le changeur de CD et le tuner TV disposent de leur propre manuel et aucune explication relative à leur fonctionnement n'est donnée.

Table des matières

1. PRÉCAUTIONS	60
Façade pivotante	61
Manipulation des disques compacts	61
2. LES COMMANDES	5
3. NOMENCLATURE	62
Nom des touches et leurs fonctions	62
Principales opérations des touches lorsqu'un appareil externe est connecté à cet appareil	63
Éléments de l'écran	64
Écran d'affichage	64
4. DCP (Panneau de contrôle détachable)	65
5. SYSTÈME VIDÉO DVD	66
6. TÉLÉCOMMANDE	68
Touches utilisées en mode DVD (pendant la lecture de DVD/VCD)	69
Touches utilisées dans les autres modes	70
Gamme de fonctionnement de la télécommande	71
Installation des piles	71
7. FONCTIONNEMENT	72
Fonctionnement de base	72
Fonctionnement de la radio	75
Fonctionnement du système RDS	76
Fonctionnement DVD	81
Visionner un vidéo DVD	82
Visionner un CD vidéo (V-CD)	84
Écouter un CD	86
Écouter un MP3/WMA	87
Modification des réglages initiaux tels que le menu Langue, etc.	90
Différents morceaux de musique écoutés par plusieurs auditeurs (fonction 2-ZONE)	99
Opérations communes	100
8. FONCTIONNEMENT DES ACCESSOIRES	104
Fonctionnement du changeur de CD	104
Fonctionnement de la télévision	106
Commandes Radio numérique / DAB	108
9. EN CAS DE PROBLEME	111
10. MESSAGES D'ERREUR	112
11. CARATÉRISTIQUES TECHNIQUES	113

1. PRÉCAUTIONS

1. Lorsque la température est très faible à l'intérieur de la voiture et que le lecteur est utilisé peu après la mise en fonctionnement du chauffage, il est possible que de l'humidité se forme sur le disque ou les parties optiques du lecteur et qu'une lecture correcte ne puisse être réalisée. Si de l'humidité se forme sur le disque, essuyez ce dernier à l'aide d'un chiffon doux. Si de l'humidité se forme sur les parties optiques du lecteur, n'utilisez pas le lecteur pendant environ une heure. La condensation disparaîtra naturellement et le lecteur pourra ensuite être utilisé normalement.

2. Une conduite sur routes mauvaises qui provoque de fortes vibrations peut entraîner des interruptions du son.

INFORMATIONS DESTINÉES AUX UTILISATEURS :

**DES CHANGEMENTS OU MODIFICATIONS
APPORTÉS A CE PRODUIT SANS
L'APPROBATION DU FABRICANT
ANNULENT LA GARANTIE.**

Façade pivotante

Cet appareil possède une façade pivotante qui permet d'utiliser des écrans larges.

⚠ AVERTISSEMENTS

Veillez à ne pas vous coincer les doigts lors de l'ouverture ou de la fermeture de la FAÇADE PIVOTANTE. Vous risquez de vous blesser.

1. Utilisez toujours cet appareil avec la FAÇADE PIVOTANTE fermée.
2. Ne forcez pas le fonctionnement de cet appareil lors de l'ouverture ou la fermeture de la FAÇADE PIVOTANTE.

3. N'utilisez pas la FAÇADE PIVOTANTE ouverte comme plateau pour poser des objets.
4. Lorsque la FAÇADE PIVOTANTE est en cours de fermeture, n'appuyez pas sur la touche [OPEN].
5. Les chocs importants sur la façade ou l'affichage peuvent causer des dommages ou des déformations.
6. Si la FAÇADE PIVOTANTE ne s'ouvre pas complètement, ouvrez-la manuellement avec précautions.

Manipulation des disques compacts

Utilisez uniquement des disques compacts

portant la mention  ou .

N'utilisez pas de disques en forme de cœur, en forme d'octogone ou d'une autre forme spécifique.

Certains CD enregistrés en mode CD-R/CD-RW peuvent être inutilisables.

Manipulation

- Par rapport aux CD musicaux ordinaires, les CD-R et CD-RW sont tous deux plus sensibles aux niveaux élevés de température et d'humidité. Il est également possible que certains CD-R et CD-RW ne puissent être lus. Par conséquent, ne les laissez pas dans la voiture pendant une durée de temps prolongée.
- Il est possible que les disques neufs présentent certaines aspérités sur les bords. Il est possible que le lecteur ne fonctionne pas ou que le son s'interrompe lorsque de tels disques sont utilisés. À l'aide d'un stylo-bille ou d'un outil similaire, retirez les aspérités présentes sur le pourtour du disque.

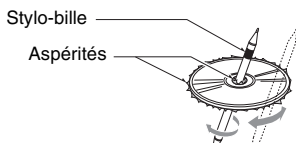

- Ne collez jamais d'étiquettes sur la surface du disque compact. N'inscrivez jamais rien sur la surface avec un stylo ou un crayon.
- Ne lisez jamais un disque compact dont la surface présente du ruban adhésif ou de la colle. Si vous essayez de lire de tels disques compacts, il est possible que vous ne puissiez pas les retirer du lecteur de CD ou que vous endommagiez le lecteur de CD.
- N'utilisez pas de disques compacts fortement rayés, gondolés, fendillés, etc. Leur utilisation peut entraîner un mauvais fonctionnement ou des détériorations.

- Pour sortir le disque compact de son étui de rangement, appuyez sur le centre de l'étui et soulevez le disque en le tenant délicatement par les bords.
- N'utilisez pas de feuilles de protection des CD en vente dans le commerce, ni de disques dotés de stabilisateur, etc. Ces éléments pourraient endommager le disque ou provoquer une panne du mécanisme interne.

Rangement

- N'exposez pas les disques compacts à la lumière directe du soleil ou à une source de chaleur.
- N'exposez pas les disques compacts à une humidité ou une poussière excessive.
- N'exposez pas les disques compacts à la chaleur directe d'un chauffage.

Nettoyage

- Pour enlever les marques de doigts ou la saleté, essuyez le disque en ligne droite, en partant du centre du disque vers la périphérie, à l'aide d'un chiffon doux.
- N'utilisez aucun type de solvant (produits de nettoyage, vaporisateurs anti-électricité statique ou diluants vendus dans le commerce) pour nettoyer les disques compacts.
- Après utilisation du produit de nettoyage spécialement conçu pour les disques compacts, laissez le disque compact complètement sécher avant de le lire.

⚠ ATTENTION

À propos des CD simples (CD 8 cm)

- **Puisque cet appareil n'est pas compatible avec un CD simple, il ne faut pas le charger dans l'appareil.**
- **Sachez qu'un CD simple ne peut être lu même en utilisant un adaptateur de CD simple.**
- **Si vous essayez de forcer le CD dans l'appareil, il ne pourra pas être éjecté. Le mécanisme de l'appareil s'en trouvera endommagé. Il ne faut donc jamais le faire.**

2. CONTROLS / LES COMMANDES / REGLER / CONTROLLI REGELAARS / CONTROLES / KONTROLLER / CONTROLOS

Main unit / Appareil principal / Hauptgerät / Apparecchio principale
Hoofdtoestel / Unidad principal / Huvudenhët / Unidade principal

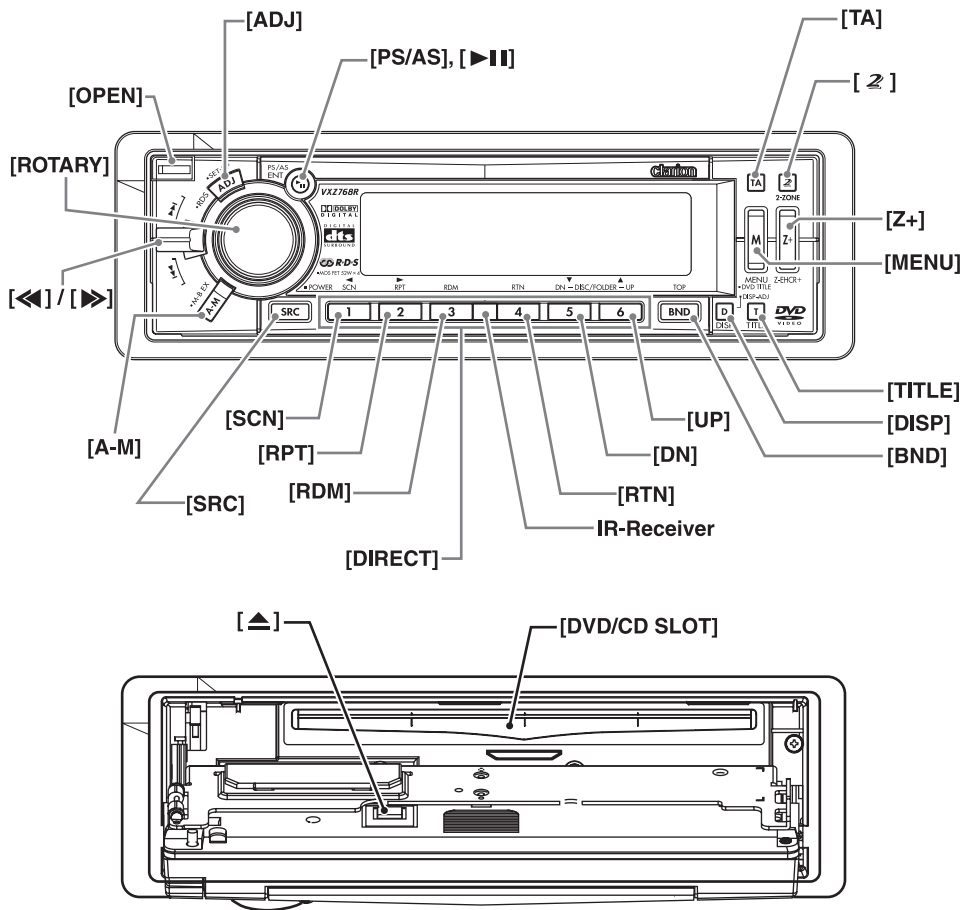

Note: Be sure to unfold this page and refer to the front diagrams as you read each chapter.
Remarque: Veuillez déplier cette page et vous référer aux schémas quand vous lisez chaque chapitre.
Hinweis: Bitte diese Seite ausfalten und beim Lesen der einzelnen Kapitel die Frontdiagramme beachten.
Nota: Assicurarsi di aprire questa pagina e fare riferimento a questi diagrammi quando si legge ciascun capitolo.
Opmerking: Vouw deze pagina uit en zie tevens de afbeeldingen van het voorpaneel tijdens het doorlezen van de volgende hoofdstukken.
Nota: Cuando lea los capítulos, despliegue esta página y consulte los diagramas.
Observera: Vik ut denna sida för att kunna se figurerna över bilstereons framsida medan du läser de olika kapitlen.
Nota: Certifique-se de abrir esta página e consulte os diagramas frontais conforme realiza a leitura de cada capítulo.

3. NOMENCLATURE

Remarque :

- Lisez attentivement ce chapitre qui concerne les diagrammes du chapitre "2. LES COMMANDES" à la page 5 (dépliant).

Nom des touches et leurs fonctions

Touche [OPEN]

- Appuyez pour déverrouiller la FAÇADE PIVOTANTE.

Touche [ADJ]

- Passe en mode ajustement.
- Appuyez et maintenez pendant au moins une seconde pour passer en mode RDS (radio, mode DAB uniquement).
- En mode DVD, appuyez et maintenez pendant au moins une seconde pour afficher le menu de configuration principal.

Touche [PS/AS], [▶|||]

- Lit un CD ou un DVD en mode DVD ou met en pause.
- Appuyez et maintenez pendant une seconde ou plus en mode DVD pour arrêter la lecture.
- Effectue une recherche préréglée en mode radio.
- Appuyez et maintenez enfoncée pendant au moins deux secondes pour effectuer un enregistrement automatique en mode radio.
- Confirme les divers réglages.

Touche [TA]

- Activation et désactivation de TA (Information trafic)

Touche [Z]

- Appuyez et maintenez pendant au moins une seconde pour allumer ou éteindre le mode 2-ZONE.
- En mode 2-ZONE, appuyez pour passer la zone de contrôle de zone principale à zone secondaire.

Touche [Z+]

- Utilisez la touche pour sélectionner un des 4 types de caractéristiques de son qui sont en mémoire.
- Appuyez et maintenez pendant plus d'une seconde pour retourner à la valeur par défaut "FLAT".

Touche [MENU]

- Le menu du DVD est affiché lors de la lecture d'un DVD.
- Le fait d'appuyer et de maintenir appuyé pendant au moins une seconde, affiche également l'écran de titre du DVD.
- Le MENU du VCD est affiché quand un CD vidéo est en cours de lecture (si PBC est activé).

Touche [TITLE]

- Navigue entre les titres.
- Appuyez et maintenez pendant au moins une seconde pour saisir le titre ou le faire défiler.

Touche [DISP]

- Permet de modifier l'affichage (écran principal, écran d'horloge).
- Appuyez et maintenez enfoncée pendant plus d'une seconde mais moins de 4 secondes pour passer en mode de réglage d'écran.
- Appuyez et maintenez pendant au moins quatre secondes pour éteindre l'affichage.

Touche [BND]

- Change de bande.
- Appuyez et maintenez pendant au moins une seconde pour passer du mode recherche au mode manuel.
- Retourne à une première scène ou piste en mode DVD.

Touches [UP], [DN]

- Sélectionne le dossier lors de la lecture d'un disque MP3/WMA.

Capteur infrarouge

- Récepteur de télécommande (Rayon d'action : 30° dans toutes directions)

Touches [DIRECT]

- Enregistre une station en mémoire ou la rappelle directement en mode radio.

Touche [RDM]

- Effectue la lecture aléatoire en mode DVD.
- Appuyez et maintenez pendant au moins une seconde pour effectuer une lecture aléatoire du dossier lors de la lecture d'un disque MP3/WMA.

Touche [RPT]

- Répète la lecture en mode DVD.
- Appuyez et maintenez pendant au moins une seconde pour effectuer une lecture répétée du dossier lors de la lecture d'un disque MP3/WMA.

Touche [SCN]

- Effectue une lecture de recherche pendant 10 secondes pour chaque piste en mode DVD.
- Appuyez et maintenez pendant au moins une seconde pour effectuer une lecture de recherche de dossier lors de la lecture d'un disque MP3/WMA.

Touche [SRC]

- Appuyez pour mettre sous tension.
- Appuyez et maintenez pendant au moins une seconde pour mettre hors tension.
- Alterne de mode de fonctionnement entre le mode radio, etc...

Touche [A-M]

- Passe en mode audio (CENTER-VOL, SUB-WOOF VOL, Z-Enhancer Plus, BASS, TREBLE, BALANCE, FADER).
- Appuyez et maintenez pendant au moins une seconde pour activer ou désactiver le mode MAGNA BASS EXTEND.

Manette [◀◀] / [▶▶]

- Sélectionne une station en mode radio ou une scène ou une piste en mode DVD.
- Cette manette permet d'effectuer divers réglages.
- Déplacez pendant une seconde ou plus pour alterner entre avance rapide/retour rapide.

Bouton [ROTARY]

- Tourne pour ajuster le volume.
- Permet divers réglages.

[DVD/CD SLOT]

- Fente d'insertion des disques.

Touche [▲]

- Éjecte un disque chargé dans l'appareil.

Principales opérations des touches lorsqu'un appareil externe est connecté à cet appareil

● Lorsque le changeur de CD est connecté

- Pour plus de détails, voir la section "Fonctionnement du changeur de CD" (P. 104).

Touche [▶||]

- Lit un CD ou le met en pause.

Touche [TITLE]

- Navigue entre les titres.
- Appuyez et maintenez pendant au moins une seconde pour saisir le titre ou le faire défiler.

Touche [DISP]

- Alterne l'indication d'écran (écran principal, écran d'horloge).
- Appuyez et maintenez enfoncée pendant plus d'une seconde mais moins de 4 secondes pour passer en mode de réglage d'écran.
- Appuyez et maintenez pendant au moins quatre secondes pour éteindre l'affichage.

Touche [BND]

- Passe au disque suivant.

Touches [UP], [DN]

- Permet de sélectionner le disque.

Touche [RDM]

- Effectue une lecture aléatoire.
- Appuyez et maintenez pendant au moins une seconde pour effectuer une lecture aléatoire.

Touche [RPT]

- Effectue une lecture répétée.
- Appuyez et maintenez pendant au moins une seconde pour effectuer une lecture répétée.

Touche [SCN]

- Effectue une lecture de recherche pendant dix secondes sur chaque piste.
- Appuyez et maintenez pendant au moins une seconde pour effectuer une lecture de recherche de disque.

Manette [◀◀] / [▶▶]

- Répète une piste ou avance d'une piste au cours de l'écoute du disque.
- Déplacez pendant une seconde ou plus pour alterner entre avance rapide/retour rapide.

● Lorsque la télé/le DAB sont connectés.

- Pour plus de détails, voir la section "Fonctionnement de la télévision" (P. 106) ou "Commandes Radio numérique / DAB" (P. 108).

Touche [ADJ]

- Appuyez et maintenez pendant au moins une seconde pour commuter entre le mode image TV et le mode image VTR (externe).
- Appuyez et maintenez pendant au moins une seconde pour passer en mode RDS. (radio, mode DAB uniquement)

Touche [PS /AS]

- Effectue une recherche préréglée en mode TV.
- Appuyez et maintenez enfoncé pendant au moins deux secondes pour effectuer un enregistrement automatique en mode TV.
- En mode DAB, effectue une recherche de service.

Touche [TA]

- Règle le mode veille de TA (information trafic) en mode DAB. (Cette fonction est uniquement pour tuner DAB).
- Appuyez et maintenez pendant au moins une seconde pour allumer ou éteindre le mode INFO. (Cette fonction est uniquement pour tuner DAB).

Touche [BND]

- Change de bande.
- Appuyez et maintenez pendant au moins une seconde pour passer du mode recherche au mode manuel.

Touches [DIRECT]

- Mettent une station en mémoire ou la rappellent directement.

Manette [◀◀] / [▶▶]

- Sélectionne une station.

Eléments de l'écran

Indication de l'état de fonctionnement et du mode fonction
Les titres, l'horlog, le nom du mode sélectionné etc. s'affichent.

2-ZONE : Indication 2-ZONE
MAIN : Indication Entrée
SUB : Indication Entrée

ALL : Recherche de disque (dossier) etc.
SCN : Indication Recherche
RPT : Indication Répétition
RDM : Indication Aléatoire

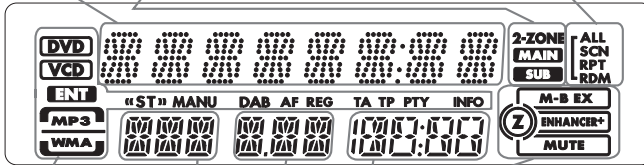

M-B EX : Indication MAGNA BASS EXTEND
Z ENHANCER+ : Indication Z-Enhancer Plus
MUTE : Indication Sourdine

Indication de temps de lecture,
indication de fréquence

Indication Fonction

«ST» : Indication Stéréo
MANU : Indication Manuel
MP3 : Indication MP3
WMA : Indication WMA
DVD : Indication DVD
VCD : Indication VCD
ENT : Indication ENT

FM 1 : Indication de bande de réception

T0 1 : Numéro de piste (CD/V-CD/MP3/WMA)

C0 1 : Numéro de chapitre (DVD)

P-- 3 : Indication de canal pré-régulé (1 à 6)

D-- 1 : Indication de numéro de disque (1 à 6) (CD)

T0 1 : Numéro de titre (DVD)

F0 1 : Numéro de fichier (disque MP3/WMA)

Écran d'affichage

Par températures très froides, les mouvements de l'écran peuvent être ralentis et l'écran peut devenir plus sombre, mais tout cela est normal. L'écran redeviendra normal lorsque la température sera normale aussi.

La couleur de l'affichage peut varier en cas de forte chaleur. Ce phénomène est caractéristique des illuminants et normal.

L'écran redeviendra normal lorsque la température sera normale aussi.

4. DCP (Panneau de contrôle détachable)

Le panneau de contrôle peut être détaché afin d'éviter le vol. Une fois le panneau de contrôle détaché, stockez-le dans son étui afin d'éviter les rayures.

Nous vous recommandons d'emporter le panneau de contrôle détachable lorsque vous quittez la voiture.

Dépose du panneau de contrôle détachable

1. Appuyez et maintenez pendant au moins une seconde la touche [SRC] pour mettre hors tension.
2. Appuyez sur la touche [OPEN] pour déverrouiller la FAÇADE PIVOTANTE.
- Si la FAÇADE PIVOTANTE ne s'ouvre pas complètement, ouvrez-la manuellement avec précautions.

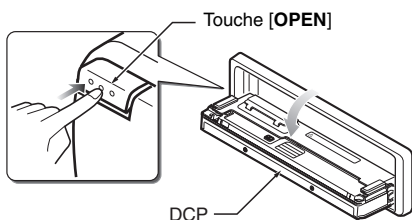

3. Tirez vers vous le DCP et retirez-le.

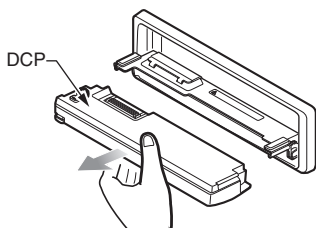

4. Fermez le RABAT DE MAINTIEN.

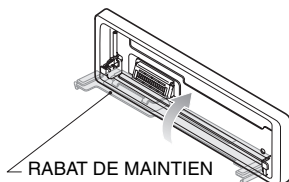

⚠ AVERTISSEMENTS

Veillez à fermer le RABAT DE MAINTIEN pour plus de sécurité lorsque vous retirez le panneau de contrôle détachable.

Fixation du panneau de contrôle détachable (DCP)

1. Insérez le côté droit du DCP dans l'appareil principal.
2. Insérez le côté gauche du DCP dans l'appareil principal.

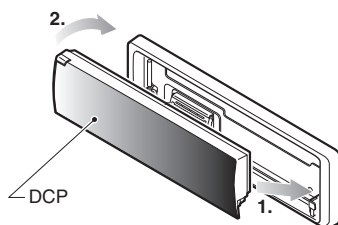

⚠ AVERTISSEMENTS

- Le panneau de contrôle détachable peut facilement être endommagé par des chocs. Une fois le panneau déposé, veillez à ce qu'il ne tombe pas et à ce qu'il ne soit pas soumis à des chocs violents.
- Si la FAÇADE PIVOTANTE reste ouverte, le panneau de contrôle détachable risque de tomber à cause des vibrations de la voiture. Cela risque d'endommager le panneau de contrôle détachable. Il est donc préférable de fermer la FAÇADE PIVOTANTE ou de retirer le panneau de contrôle détachable et de le placer dans son étui.
- Le connecteur qui relie l'appareil au panneau de contrôle détachable est une pièce très importante. Veillez à ne pas l'endommager en appuyant dessus avec vos ongles, un tournevis, etc.

Remarque :

- Si le panneau de contrôle détachable est sale, ôtez la saleté à l'aide d'un chiffon doux et sec.

5. SYSTÈME VIDÉO DVD

La vidéo DVD est une source vidéo numérique de grande qualité qui offre des images nettes et claires. Un disque de 12 cm contient soit un film soit quatre heures de musique.

● Caractéristiques de la vidéo DVD

Cet appareil offre les fonctions suivantes en complément de la qualité d'image et de son élevée de la vidéo DVD.

Remarques :

- Les fonctions, par exemple, la langue, les sous-titres, les angles etc. diffèrent selon le disque vidéo DVD. Voir les instructions fournies avec la vidéo DVD.
- Certaines fonctions du disque peuvent fonctionner différemment que ce qui est décrit dans ce manuel.

● Remarque concernant les numéros de région :

Le système vidéo DVD attribue un numéro de région, par région de vente, aux lecteurs de vidéo DVD et aux disques DVD.

Ce lecteur peut lire les DVD de type "ALL" et "2" (et "2" inclus). Pour vérifier l'information concernant la reconnaissance de "2", cf. "Liste des codes pays" (P. 93). Le numéro de région de la vidéo DVD est indiqué sur la pochette de disque comme ci-contre.



● Fonction multi sons

Un vidéo DVD peut contenir jusqu'à 8 langues par film : sélectionner votre langue préférée.

- Les langues enregistrées dans un disque sont repérables par l'icône ci-contre.



● Fonction multi-angles

Un vidéo DVD filmée de plusieurs angles différents vous permet de sélectionner l'angle de votre choix.

- Le nombre d'angles enregistrés est indiqué par l'icône ci-contre.



● Fonction sous-titres

Un vidéo DVD peut contenir des sous-titres en 32 langues ce qui vous permet de sélectionner la langue des sous-titres souhaitée.

- Le nombre de langues de sous-titres enregistrées est indiqué par l'icône comme ci-contre.



● Fonction histoires multiples

Lorsqu'un vidéo DVD contient plus d'une histoire du même film, vous pouvez choisir l'histoire que vous voulez voir. Les procédures de fonctionnement sont différentes selon le disque : suivez les instructions pour sélectionner l'histoire de votre choix à visionner.

● Dolby numérique

Le système Dolby numérique permet la reproduction audio de 5,1 canaux indépendants au maximum : c'est le même type de système surround qui est aussi utilisé dans les salles de cinéma.



● DTS

Le DTS (Digital Theater System) un système audio différent du système Dolby numérique. Le système DTS offre un plus grand débit de données que le Dolby numérique et procure ainsi un son d'une qualité exceptionnelle ; il incorpore un logiciel DTS-CD pour la musique de même qu'un logiciel DVD permet la reproduction audio indépendante de 5,1 canaux.



● Écrans de menu

Les menus peuvent être activés pendant la lecture d'un vidéo DVD pour effectuer des réglages.

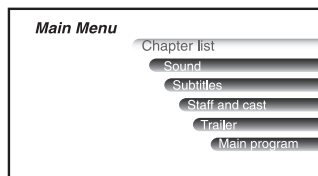

● Système de TV couleur

Le lecteur DVD peut lire uniquement des disques NTSC et PAL et ne peut donc servir à lire des disques SECAM.

● Disques pouvant être lus

Cet appareil peut lire les disques suivants.



● Disques MP3/WMA

Cet appareil peut lire des disques CD-R/CD-RW et DVD±R/RW sur lesquels des données de musique MP3/WMA ont été enregistrées. Pour plus de détails, voir la section “**Écouter un MP3/WMA**” (P. 87).

● Disques CD Extra

Un CD Extra est un disque sur lequel deux sessions au total ont été enregistrées. La première session est une session audio et la seconde une session de données.

Les CD que vous avez vous-même composés avec plus de deux sessions enregistrées ne peuvent être lus par ce lecteur.

Remarque :

- Lorsque vous mettez en lecture un CD Extra, seule la première session sera reconnue.

● Disques qui ne peuvent pas être lus :

Cet appareil vidéo DVD ne peut pas lire les disques de type DVD-Audio, DVD-RAM, CD Photo, etc.

Remarques :

- Cet appareil ne peut pas lire les disques de 8 cm.
- Il peut également être impossible de lire des CD enregistrés sur un appareil CD-R ou CD-RW. (Cause : caractéristiques du disque, fêlures, poussière/saleté sur la lentille du lecteur etc.)
- Si un disque CD-R ou CD-RW qui n'a pas été clôturé est mis en lecture, il se peut que la lecture mette un long moment à démarrer. Selon les conditions d'enregistrement, il peut aussi être impossible à lire.
- Les CD super audio ne peuvent être lus. Même si c'est un disque hybride, la lecture du niveau CD n'est pas prise en charge.

● Remarque à propos de la lecture de disques CD-R/CD-RW (MP3, WMA)

Ce lecteur peut lire des disques CD-R/CD-RW préalablement enregistrés en format CD musique (MP3, WMA) ou en format CD vidéo.

● Remarque à propos de la lecture de DVD±R/RW

Ce lecteur ne peut pas lire des DVD±R/RW préalablement enregistrés en format CD vidéo. Cependant, il peut lire les fichiers MP3/WMA enregistrés sur des disques DVD±R/RW.

Marques déposées etc.

- Ce produit incorpore une technologie de protection par copyright, protégée par des revendications de méthode de certains brevets américains et autres droits de propriété intellectuelle qui appartiennent à Macrovision Corporation et à d'autres détenteurs des droits. L'utilisation de cette technologie de protection de copyright doit être autorisée par Macrovision Corporation et est destinée à un usage domestique et autre usage limité, à moins d'une autorisation expresse de Macrovision Corporation. L'ingénierie inverse ou le démontage est interdit.
- Fabriqué sous licence de Dolby Laboratories. “Dolby”, “Pro Logic”, et le symbole double D sont des marques déposées de Dolby Laboratories.
- Fabriqué sous licence de Digital Theater Systems, Inc. U.S. Brevet numéros 5,451,942; 5,956,674; 5,974,380; 5,978,762; 6,226,616; 6,487,535 ainsi que d'autres brevets U.S et mondiaux déposés et en cours. “DTS” and “DTS Digital Surround” sont des marques déposées de Digital Theater Systems, Inc. Copyright 1996, 2003 Digital Theater Systems, Inc. Tous droits réservés.
- Windows Media™, et le logo Windows® sont des marques commerciales ou des marques commerciales déposées de Microsoft Corporation aux Etats-Unis et/ou dans d'autres pays.

6. TÉLÉCOMMANDE

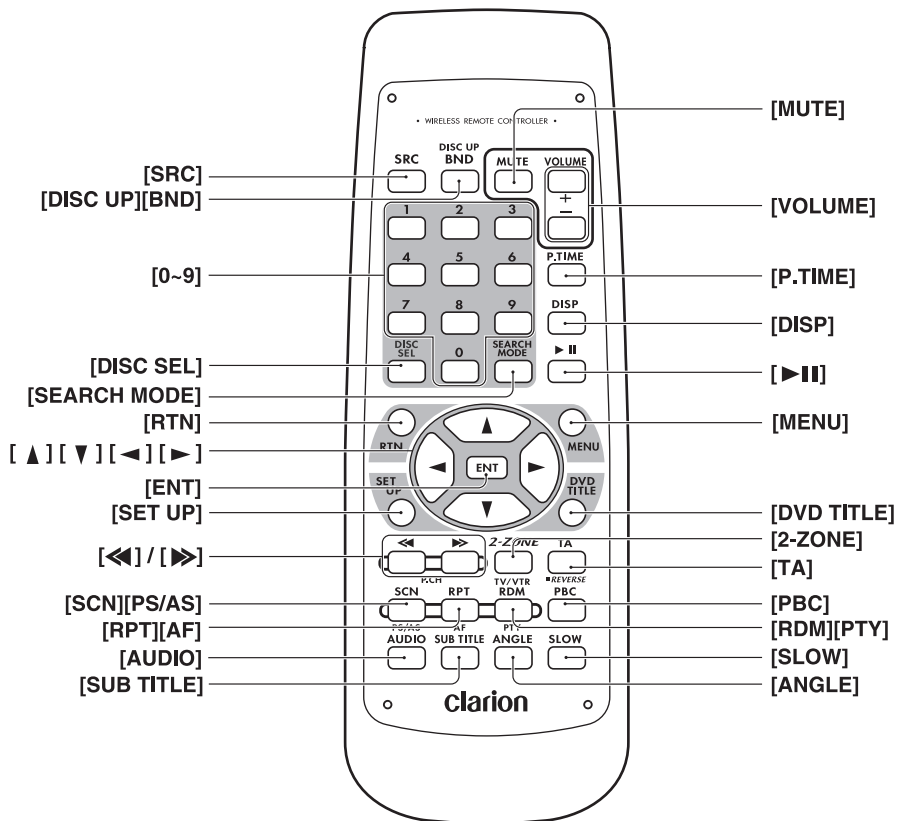

Touches utilisées en mode DVD (pendant la lecture de DVD/VCD)

Touche [P.TIME]

Utilisée pour alterner entre les écrans de temps de lecture.

Touches [0-9] (pavé numérique 10 touches)

Utilisées pour saisir des numéros.

Touche [MENU]

DVD VIDEO: Affiche l'écran menu.

V-CD: Affiche le menu PBC.

Touche [RTN]

Revient au menu précédent.

Touches [◀], [▶], [▲], [▼] (curseurs)

Pour sélectionner les éléments de menu affichés sur l'écran, utilisez ces curseurs pour aller vers le haut, le bas, la gauche et la droite.

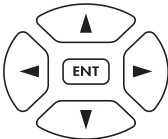

Touche [ENT]

Appuyez sur cette touche pour saisir l'élément de réglage.

Touche [DVD TITLE]

DVD VIDEO: Affiche l'écran titre.

Touche [SET UP]

Affiche l'écran de réglage de l'appareil.

Touche [PBC]

Active/désactive la fonction de contrôle de lecture (PBC).

Touche [AUDIO]

DVD VIDEO: Change la langue de doublage.

V-CD: Alterne entre les méthodes de sortie audio.

Touche [SUB TITLE]

Alterne entre les langues du sous-titrage.

Touche [ANGLE]

Alterne entre les angles en cours de lecture de DVD. (Cette touche n'est disponible que sur les DVD à angles multiples).

Touche [SLOW]

Lorsque cette touche est pressée, on obtient un ralenti.

Touche [SEARCH MODE]

Après avoir appuyé sur cette touche, saisissez un chiffre à l'aide des touches du pavé numérique.

DVD VIDEO: Numéro de TITLE/CHAPTER

V-CD: Numéro de piste (entrées par touche acceptées uniquement lorsque le PBC est désactivé)

CD: Numéro de piste

MP3/WMA: Numéro de FOLDER/TRACK (dossier/piste).

Touche [RPT]

Lecture répétée. (pendant la lecture d'un DVD vidéo)

- Les modes recherche, répétition et aléatoire sont impossibles pendant la lecture d'un CD vidéo.

Touches utilisées dans les autres modes

Mode Touche	Radio (RDS)/DAB	DVD	Changeur de CD	TV
[SRC]	Navigue entre radio, DVD, changeur CD, TV et AUX. Appuyez pour annuler une diffusion d'information trafic, une diffusion d'urgence, et une diffusion PTY pendant une information d'interruption TA, ALARM ou PTY (sauf en mode TV).			
[DISC UP], [BND]	Navigue entre les bandes de réception.	Retourne à la première piste.	Passer au disque suivant par ordre croissant.	Navigue entre les bandes de réception.
[VOLUME]	Augmente et baisse le volume (dans tous les modes).			
[◀], [▶]	Navigue vers le haut et vers le bas entre les canaux prédéfinis.	Navigue vers le haut et vers le bas entre les pistes. Lorsque cette touche est maintenue enfoncée pendant au moins une seconde : Avance/retour rapide		Navigue vers le haut et vers le bas entre les canaux prédéfinis.
[▶]	Sans fonction.	Navigue entre lecture et pause. Lorsque cette touche est maintenue enfoncée pendant au moins une seconde pour arrêter la lecture.	Navigue entre lecture et pause.	Sans fonction.
[MUTE]	Active/désactive la mise en sourdine.			
[TA]	Active et désactive TA (informations trafic). Appuyez pour annuler une diffusion d'informations trafic pendant une interruption TA.			Sans fonction.
[DISP]	Navigue entre l'écran principal et l'affichage de l'horloge, et éteint l'affichage. Lorsque cette touche est maintenue enfoncée pendant au moins une seconde : Alterne les titres (sauf pour le mode TV).			
[SCN], [PS/AS]	Balayage prédéfini. Lorsque cette touche est maintenue enfoncée pendant au moins deux secondes : Stockage automatique.	Lecture de balayage. Lorsque cette touche est maintenue enfoncée pendant au moins une seconde : Lecture de recherche de dossier (disque MP3/WMA).	Lecture de balayage. Lorsque cette touche est maintenue enfoncée pendant au moins une seconde : Lecture de balayage des disques.	Balayage prédéfini. Lorsque cette touche est maintenue enfoncée pendant au moins deux secondes : Stockage automatique.
[RPT], [AF]	Fonction AF activée ou désactivée. Lorsque cette touche est maintenue enfoncée pendant au moins une seconde : Fonction REG activée ou désactivée.	Lecture répétée. Lorsque cette touche est maintenue enfoncée pendant au moins une seconde : Lecture répétée de dossier (disque MP3/WMA).	Lecture répétée. Lorsque cette touche est maintenue enfoncée pendant au moins une seconde : Lecture répétée des disques.	Sans fonction.
	Appuyez pour annuler une diffusion d'urgence pendant une interruption ALARM.			Sans fonction.
[RDM], [PTY]	Mode PTY activé et désactivé.	Lecture aléatoire. Lorsque cette touche est maintenue enfoncée pendant au moins une seconde : Lecture aléatoire de dossier (disque MP3/WMA).	Lecture aléatoire. Lorsque cette touche est maintenue enfoncée pendant au moins une seconde : Lecture aléatoire des disques.	Navigue entre TV et VTR.
	Appuyez pour annuler une diffusion PTY pendant une interruption PTY.			Sans fonction.
[2-ZONE]	En mode 2-ZONE, appuyez pour passer la zone de contrôle de zone principale à zone secondaire. Appuyez et maintenez pendant au moins une seconde pour allumer ou éteindre le mode 2-ZONE.			

- Certaines touches de l'unité principale et de la télécommande disposent de fonctions différentes.
- Les touches [DISC SEL] et [REVERSE] ne sont pas utilisées pour cet appareil.
- La fonction 2-ZONE n'est pas disponible lorsque le DAB est connecté à cet appareil.

Gamme de fonctionnement de la télécommande

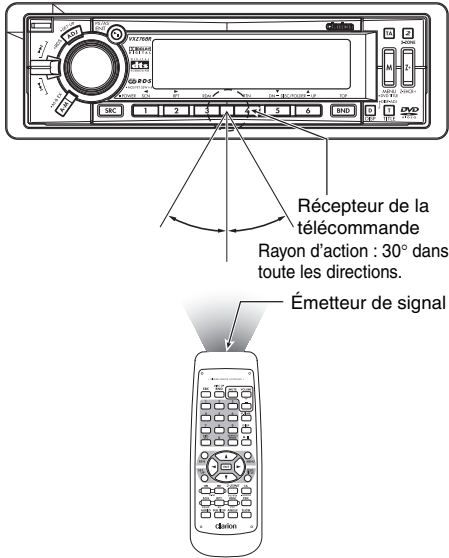

Installation des piles

1. Ouvrez le couvercle arrière.

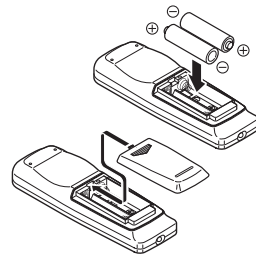
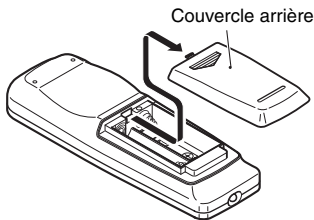

2. Insérez les deux piles AA (R6/1.5V) fournies en orientant les polarités selon les indications à l'intérieur du compartiment des piles. Fermez le couvercle des piles.

Remarques :

Une utilisation impropre des piles peut provoquer leur explosion. Veuillez noter les points suivants :

- Lors du remplacement des piles, remplacez les deux piles par des piles neuves.
- Il ne faut pas court-circuiter les piles, les démonter ou les faire chauffer.
- Ne les mettez pas au rebut dans un feu ou des flammes.
- Mettez les piles usagées au rebut de manière adaptée.

7. FONCTIONNEMENT

Fonctionnement de base

Remarque :

- Lisez attentivement ce chapitre qui concerne les diagrammes du chapitre "2. LES COMMANDES" à la page 5 (dépliant).

⚠ AVERTISSEMENTS

Veillez à baisser le volume avant d'éteindre l'appareil ou de mettre la clé de contact en position arrêt. L'unité garde en mémoire le dernier réglage du volume. Si vous éteignez l'appareil avec le volume réglé à un niveau élevé et que vous remettez l'appareil sous tension, la brusque augmentation du son risque de vous abîmer les tympans et d'endommager l'appareil.

Vérification système et réglage des enceintes

Lors de la première mise sous tension de cet appareil, une procédure de vérification du système est lancée.

Cette procédure vérifie tout appareil raccordé par CeNET. Tout dispositif CeNET supplémentaire raccordé à l'appareil après la première mise sous tension, déclenche une procédure de vérification du système.

1. Lors de la mise sous tension, "SYSTEM" s'affiche sur l'écran si les câblages ont été modifiés.

La vérification du système commence automatiquement dans l'appareil.

2. Lorsque la vérification du système est terminée, "SP-SET" s'affiche. Effectuez les réglages d'enceintes.
3. Tournez le bouton [ROTARY] pour sélectionner le système d'enceintes.

- Le paramètre d'usine par défaut est "2ch". (Ajustement 2ch/5.1ch)
- Pour profiter pleinement du son surround 5.1ch, nous vous recommandons d'installer un haut-parleur central et un caisson de basse.

4. Appuyez sur la touche [▶|||].

- Le réglage est terminé et l'écran passe en mode radio.

Mise en marche/arrêt de l'alimentation

Remarque :

- Faites attention si vous utilisez longtemps cet appareil sans faire tourner le moteur. Si vous videz la batterie de la voiture, il est possible que vous ne puissiez plus démarrer. De plus, la durée de vie de la batterie peut se trouver réduite.

1. Appuyez sur la touche [SRC].
2. L'éclairage et l'écran de l'appareil s'allument. L'appareil se rappelle automatiquement de son dernier mode de fonctionnement et affiche automatiquement ce mode.
3. Appuyez et maintenez la touche [SRC] pendant au moins une seconde pour mettre l'appareil hors tension.

Sélection d'un mode

1. Appuyez sur la touche [SRC] pour modifier le mode de source de fonctionnement.
2. À chaque fois que vous appuyez sur la touche [SRC], le mode de fonctionnement change selon l'ordre suivant :

Mode radio → (Mode DAB) → Mode DVD → (Mode changeur CD) → (Mode Télé) → Mode AUX → Mode radio...

- Les équipements externes non connectés à l'aide de CeNET ne s'affichent pas.

Réglage du volume

1. Tournez le bouton [ROTARY] pour ajuster le volume.
- Le niveau de volume varie de 0 (minimum) à 33 (maximum).

Commutation de l'affichage

1. A chaque pression sur la touche [DISP] l'affichage change selon l'ordre suivant :

Affichage principal → Affichage de l'heure → Affichage principal...

- Une fois sélectionné, l'écran favori devient l'écran par défaut. Lorsqu'un ajustement de fonction – comme par exemple le volume – est effectué, l'écran affiche momentanément cette fonction puis il retourne quelques secondes plus tard à l'affichage favori.
1. Appuyez et maintenez la touche [DISP] pendant au moins quatre secondes pour éteindre l'affichage.
 2. Pour allumer l'affichage, appuyez à nouveau sur la touche [DISP].

Fonction CT (Clock Time) (Horloge)

La fonction CT reçoit les données CT envoyées depuis une station RDS et affiche l'heure.

1. Appuyez sur la touche [DISP] pour passer à l'écran CT.
- Si une donnée CT n'est pas reçue "CT—:—" s'affiche à l'écran.

Remarque :

- Les données CT ne sont pas transmises dans certains pays et par certaines stations de radio. De plus, dans certaines zones, il est possible que l'horloge ne s'affiche pas avec précision.

Réglage de MAGNA BASS EXTEND

MAGNA BASS EXTEND n'ajuste pas les plages de basses comme toute fonction normale d'ajustement des sons mais les accentue pour offrir un son dynamique.

- Cette fonction ne peut pas être réglée lorsque : "Pro Logic" est réglé sur "ON", le système d'enceinte est réglé sur "5.1ch", DVD/DTS-CD est en cours de lecture.
 - Le paramètre d'usine par défaut est "OFF".
1. Appuyez et maintenez la touche [A-M] pendant au moins une seconde pour éteindre l'affichage.
 2. Appuyez et maintenez la touche [A-M] pendant au moins une seconde pour éteindre l'affichage.

Réglage de Z-Enhancer Plus

La mémoire de cette unité dispose de quatre types d'effets de tonalité sonore. Sélectionnez le type que vous préférez.

- Cette fonction ne peut pas être réglée lorsque : "Pro Logic" est réglé sur "ON", le système d'enceinte est réglé sur "5.1ch", DVD/DTS-CD est en cours de lecture.
- Le paramètre d'usine par défaut est "Z+ OFF".

1. À chaque pression sur la touche [Z+], le mode de fonctionnement change selon l'ordre suivant :

"Z+ OFF" → "B-BOOST" → "IMPACT" → "EXCITE" → "CUSTOM" → "Z+ OFF"...

- **B-BOOST** : basse accentuée
- **IMPACT** : basse et aigus accentués
- **EXCITE** : basse et aigus accentués, moyens minimisés
- **CUSTOM** : personnalisation utilisateur
- **Z+ OFF** : pas d'effet sonore

Ajustement de l'enceinte centrale

- Cette fonction ne peut pas être réglée lorsque : "Pro Logic" est réglé sur "ON", le système d'enceinte est réglé sur "5.1ch", DVD/DTS-CD est en cours de lecture.
- Cette fonction ne peut être ajustée quand la sortie de l'enceinte centrale est réglée sur "OFF" ou que le système d'enceintes est sur "2ch". Pour plus d'informations concernant le réglage du haut-parleur central, voir la sous-section "Activer/désactiver les enceintes" (P. 95) dans la section "Modification des réglages initiaux tels que le menu Langue, etc."
- Le paramètre d'usine par défaut est "C-VOL 0".

1. Appuyez sur la touche [A-M] et sélectionnez "C-VOL 0".
2. Tournez le bouton [ROTARY] pour sélectionner de -4 to +8 ou OFF.
3. Lorsque l'ajustement est terminé, appuyez plusieurs fois sur la touche [A-M] jusqu'à ce que le mode fonction soit atteint.

Ajustement du Subwoofer

- Cette fonction ne peut pas être réglée lorsque : "Pro Logic" est réglé sur "ON", le système d'enceinte est réglé sur "5.1ch", DVD/DTS-CD est en cours de lecture.
- Cette fonction ne peut être réglée que si la sortie subwoofer est sur "OFF". Pour plus d'informations concernant le réglage du subwoofer, voir la sous-section "Activer/désactiver les enceintes" (P. 95) dans la section "Modification des réglages initiaux tels que le menu Langue, etc."
- Le paramètre d'usine par défaut est "SW-VOL 0".

1. Appuyez sur la touche [A-M] et sélectionnez "SW-VOL 0".
2. Tournez le bouton [ROTARY] pour sélectionner de -6 to +6 ou OFF.
3. Lorsque l'ajustement est terminé, appuyez plusieurs fois sur la touche [A-M] jusqu'à ce que le mode fonction soit atteint.

Ajustement de Z-Enhancer Plus

- Cette fonction ne peut pas être réglée lorsque : "Pro Logic" est réglé sur "ON", le système d'enceinte est réglé sur "5.1ch", DVD/DTS-CD est en cours de lecture.
 - Appuyez et maintenez la touche [Z+] pendant au moins une seconde, le paramètre de réglage de basses/aigus est alors initialisé et "Z+FLAT" s'affiche.
1. Appuyez sur la touche [Z+] et sélectionnez le mode Z-Enhancer Plus à ajuster.
 2. Appuyez sur la touche [A-M] et sélectionnez "B-BST 0" ou "IMPACT 0" ou "EXCITE 0".
 3. Tournez le bouton [ROTARY] pour sélectionner de -3 à +3.
 4. Lorsque l'ajustement est terminé, appuyez plusieurs fois sur la touche [A-M] jusqu'à ce que le mode fonction soit atteint.

Ajustement de la basse (Gain, Frequence, Courbe Q)

- Cette fonction ne peut pas être réglée lorsque : "Pro Logic" est réglé sur "ON", le système d'enceinte est réglé sur "5.1ch", DVD/DTS-CD est en cours de lecture.
 - Cet ajustement ne peut se faire que lorsque le Z-Enhancer Plus est sur "CUSTOM".
1. Appuyez sur la touche [A-M] et sélectionnez "BASS".
 2. Tournez le bouton [ROTARY] pour ajuster la basse.
 - Le paramètre d'usine par défaut est "B<G 0>". (Plage d'ajustement : -6 à +8)
 3. Poussez la manette [◀] / [▶] pour sélectionner "B<F 50>".
 4. Tournez le bouton [ROTARY] pour sélectionner la fréquence.
 - Le paramètre d'usine par défaut est "B<F 50>". (Ajustement 50/80/120 Hz)
 5. Poussez la manette [◀] / [▶] pour sélectionner "B<Q 1>".
 6. Tournez le bouton [ROTARY] pour sélectionner la courbe Q.
 - Le paramètre d'usine par défaut est "B<Q 1>". (Ajustement 1/1.25/1.5/2)
 7. Lorsque l'ajustement est terminé, appuyez plusieurs fois sur la touche [A-M] jusqu'à ce que le mode fonction soit atteint.

Ajustement des aigus (Gain, Frequence)

- Cette fonction ne peut pas être réglée lorsque : "Pro Logic" est réglé sur "ON", le système d'enceinte est réglé sur "5.1ch", DVD/DTS-CD est en cours de lecture.
 - Cet ajustement ne peut se faire que lorsque le Z-Enhancer Plus est sur "CUSTOM".
1. Appuyez sur la touche [A-M] et sélectionnez "TREBLE".
 2. Tournez le bouton [ROTARY] pour ajuster les aigus.
 - Le paramètre d'usine par défaut est "T<G 0>". (Plage d'ajustement : -6 à +6)
 3. Poussez la manette [◀] / [▶] pour sélectionner "T<F 12K>".
 4. Tournez le bouton [ROTARY] pour sélectionner la fréquence.
 - Le paramètre d'usine par défaut est "T<F 12K>". (Ajustement 8 kHz/12 kHz)
 5. Lorsque l'ajustement est terminé, appuyez plusieurs fois sur la touche [A-M] jusqu'à ce que le mode fonction soit atteint.

Ajustement de la balance

- Cette fonction ne peut pas être réglée lorsque : "Pro Logic" est réglé sur "ON", le système d'enceinte est réglé sur "5.1ch", DVD/DTS-CD est en cours de lecture.
1. Appuyez sur la touche [A-M] et sélectionnez "BAL 0".
 2. Tournez le bouton [ROTARY] pour régler la balance des enceintes droite et gauche.
 - Le paramètre d'usine par défaut est "BAL 0". (Plage d'ajustement : L13 à R13)
 3. Lorsque l'ajustement est terminé, appuyez plusieurs fois sur la touche [A-M] jusqu'à ce que le mode fonction soit atteint.

Ajustement du fondu

- Cette fonction ne peut pas être réglée lorsque : "Pro Logic" est réglé sur "ON", le système d'enceinte est réglé sur "5.1ch", DVD/DTS-CD est en cours de lecture.
1. Appuyez sur la touche [A-M] et sélectionnez "FAD 0".
 2. Tournez le bouton [ROTARY] pour régler la balance des enceintes avant et arrière.
 - Le paramètre d'usine par défaut est "FAD 0". (Plage d'ajustement : F12 à R12)
 3. Lorsque l'ajustement est terminé, appuyez plusieurs fois sur la touche [A-M] jusqu'à ce que le mode fonction soit atteint.

Fonctionnement de la radio

Écoute de la radio

- Appuyez sur la touche **[SRC]** et sélectionnez le mode radio. La fréquence ou PS s'affiche sur l'écran.
- PS : Programme service name (Nom du service de programme)
- Appuyez sur la touche **[BND]** et sélectionnez la bande radio. À chaque pression, la bande de réception radio change selon l'ordre suivant :
FM1 → FM2 → FM3 → AM (MW/LW) → FM1...
- Poussez la manette [**◀**] / [**▶**] pour vous positionner sur la station souhaitée.

Syntonisation

Trois types de modes d'accords sont disponibles, la recherche d'accord, l'accord manuel et l'accord préréglé.

Recherche de syntonisation

- Appuyez sur la touche **[BND]** et sélectionnez la bande souhaitée (FM ou AM (MW, LW)).
- Syntonisez une station.
 - Si "**MANU**" s'allume sur l'écran, appuyez et maintenez la touche **[BND]** pendant au moins une seconde. "**MANU**" s'efface de l'écran et la recherche d'accord devient possible.
 - Si "**TA**" est allumé sur l'écran, les stations TP sont recherchées automatiquement.

● DX SEEK

- Poussez la manette [**◀**] / [**▶**] pour rechercher automatiquement une station.
- Lorsque la manette est poussée vers le haut, la station est recherchée vers les fréquences les plus hautes ; si elle est poussée vers le bas, la station est recherchée vers les fréquences les plus basses.
- Lorsque la recherche d'accord commence, "**DX SEEK**" s'affiche à l'écran.

● LOCAL SEEK

- Poussez la manette [**◀**] / [**▶**] pendant au moins une seconde, la recherche d'accord local s'effectue.

Les stations d'émission avec une bonne sensibilité de réception sont sélectionnées.

- Lorsque la recherche d'accord local commence, "**LO SEEK**" s'affiche à l'écran.

Syntonisation manuelle

Deux modes sont disponibles : l'accord rapide et l'accord par paliers.

Lorsque vous êtes en mode d'accord par paliers, la fréquence change d'un pas à la fois. En mode de syntonisation rapide, vous pouvez syntoniser rapidement la fréquence souhaitée.

- Appuyez sur la touche **[BND]** et sélectionnez la bande souhaitée (FM ou AM (MW/LW)).
- Si "**MANU**" s'allume sur l'écran, appuyez et maintenez la touche **[BND]** pendant au moins une seconde. "**MANU**" s'allume sur l'écran et l'accord manuel devient possible.
- Syntonisez une station.

● Accord rapide :

- Poussez la manette [**◀**] / [**▶**] pendant au moins une seconde pour accorder une station.

● Accord par paliers :

- Poussez la manette [**◀**] / [**▶**] pour accorder manuellement une station.

Rappel d'une station prédéfinie

Un total de 24 positions prédéfinies (6-FM1, 6-FM2, 6-FM3 et 6-AM) est disponible dans le cadre du stockage des stations de radios individuelles en mémoire. En appuyant sur la touche **[DIRECT]** correspondante, la fréquence de radio enregistrée est rappelée automatiquement.

- Appuyez sur la touche **[BND]** et sélectionnez la bande souhaitée (FM ou AM (MW/LW)).
- Pressez sur la touche **[DIRECT]** correspondante pour rappeler une station enregistrée.
- Appuyez et maintenez enfoncée l'une des touches **[DIRECT]** pendant au moins deux secondes pour mettre la station en mémoire présélectionnée.

Mémoire manuelle

- Sélectionnez la station souhaitée avec la recherche d'accord, l'accord manuel, ou l'accord préréglé.

- Appuyez et maintenez enfoncées l'une des touches **[DIRECT]** pendant au moins deux secondes pour mettre en mémoire présélectionnée la station actuelle.

Stockage automatique

Le stockage automatique est une fonction permettant de stocker un maximum de 6 stations qui sont automatiquement syntonisées en série. Lorsque six stations captables ne peuvent être reçues, une station préalablement enregistrée restera dans sa position en mémoire.

- Appuyez sur la touche **[BND]** et sélectionnez la bande souhaitée (FM ou AM (MW/LW)).
- Appuyez et maintenez la touche **[PS/AS]** pendant au moins deux secondes. Les stations ayant une bonne réception sont automatiquement enregistrées sur les canaux prérégés.

- Si l'enregistrement automatique est effectué dans les bandes FM, les stations sont enregistrées dans FM3 même si vous avez choisi FM1 ou FM2 pour enregistrer les stations.

Balayage prédéfini

La recherche préreglée reçoit les stations dans leur ordre d'enregistrement dans la mémoire. Cette fonction est utile pour rechercher dans la mémoire une station souhaitée.

- Appuyez sur la touche **[PS/AS]**.
- Lorsque que la station souhaitée est accordée, appuyez à nouveau sur **[PS/AS]** pour continuer à la recevoir.

Remarque :

- Veillez à ne pas presser et maintenir enfoncée la touche **[PS/AS]** pendant plus de deux secondes, autrement la fonction enregistrement automatique débute et l'appareil commence à mettre en mémoire les stations.

Fonctionnement du système RDS

RDS (Radio Data System (Système de radiocommunication de données))

Cet appareil est muni d'un système de décodeur RDS intégré qui accueille des stations de radio qui transmettent des données RDS.

Ce système peut afficher le nom de la station radio en réception (PS) et peut automatiquement basculer sur cette station radio avec la meilleure réception lorsque vous parcourez de longues distances (commutation AF).

De même, si une information trafic ou un type de programme est émis d'une station RDS, cette transmission est reçue quel que soit le mode dans lequel vous êtes.

De plus, si des informations EON sont reçues, ces informations permettent une commutation automatique d'autres stations préreglées sur le même réseau et l'interruption de la station reçue avec des informations trafic d'autres stations (TP). Cette fonction n'est pas disponible dans certaines régions.

Lors de l'utilisation de la fonction RDS, réglez toujours la radio sur le mode FM.

- AF : Fréquence alternative
- PS : Nom de service de programme
- PTY : Type de programme

- EON : Autre réseau amélioré
- TP : Programme trafic
- L'interruption RDS ne fonctionne pas pendant une réception radio AM.
- Lorsque cet appareil reçoit le signal RDS et peut lire des données PS, PS s'affiche.

Commutation de l'affichage

Permet de commuter l'indication pendant la réception RDS.

- A chaque pression sur la touche **[TITLE]**, l'écran change selon l'ordre suivant :

PS-NAME ↔ PTY

Fonction AF

La fonction AF bascule sur une fréquence différente sur le même réseau afin de maintenir une réception optimale.

- Le paramètre d'usine par défaut est **"ON"**.

1. Appuyez et maintenez la touche **[ADJ]** enfoncée pendant au moins une seconde pour changer le mode RDS.
2. Poussez la manette [◀◀] / [▶▶] pour sélectionner **"AF"**.
3. Tournez le bouton **[ROTARY]** pour sélectionner **"ON"** ou **"OFF"**.

● ON:

"AF" s'allume sur l'écran et la fonction AF est activée.

● OFF:

"AF" s'éteint sur l'écran et la fonction AF est désactivée.

4. Appuyez sur la touche **[ADJ]** pour revenir au mode précédent.
- Si la réception de la station en cours se dégrade, **"PI SEARCH"** s'affiche à l'écran, et la radio recherche le même programme sur une autre fréquence.

● Fonction AF entre RDS et DAB

Lorsque le même programme est émis par RDS et DAB, et que cette fonction est activée, l'appareil commute automatiquement pour recevoir la transmission avec la meilleure réception.

- Cette fonction n'est disponible que lorsque l'appareil DAH923 ou DAH913 DAB vendu séparément, est connecté.
- Le paramètre d'usine par défaut est **"ON"**.

1. Appuyez sur la touche **[ADJ]** pour passer en mode d'ajustement.
2. Poussez la manette [◀◀] / [▶▶] pour sélectionner **"LINK ACT"**.
3. Tournez le bouton **[ROTARY]** pour sélectionner **"ON"** ou **"OFF"**.

● ON:

Commutation AF entre DAB et RDS activée.

● OFF:

Commutation AF entre DAB et RDS désactivée.

4. Appuyez sur la touche **[ADJ]** pour revenir au mode précédent.

Fonction REG (Programme régional)

Lorsque la fonction REG est activée, la station régionale optimale peut être captée. Lorsque cette fonction est désactivée, si la station régionale commute pendant que vous conduisez, une station régionale pour cette région est captée.

- Le paramètre d'usine par défaut est **"OFF"**.

Remarques :

- Cette fonction est désactivée lorsqu'une station nationale comme BBC R2 est captée.
- Le réglage ON/OFF de la fonction REG est valide lorsque la fonction AF est activée.

1. Appuyez et maintenez la touche **[ADJ]** enfoncée pendant au moins une seconde pour changer le mode RDS.
2. Poussez la manette [◀◀] / [▶▶] pour sélectionner **"REG"**.
3. Tournez le bouton **[ROTARY]** pour sélectionner **"ON"** ou **"OFF"**.

● ON:

"REG" s'allume sur l'écran et la fonction REG est activée.

● OFF:

"REG" s'éteint sur l'écran et la fonction REG est désactivée.

4. Appuyez sur la touche **[ADJ]** pour revenir au mode précédent.

Syntonisation manuelle d'une station régionale sur le même réseau

1. Cette fonction est valide lorsque la fonction AF est activée et que la fonction REG est désactivée.

Remarque :

- Cette fonction peut être utilisée lorsqu'une émission régionale du même réseau est reçue.
2. Appuyez sur l'une ou l'autre des touches **[DIRECT]** pour appeler la station régionale.
 3. Si les conditions de réception de cette station sont mauvaises, appuyez sur la touche **[DIRECT]** de ce même numéro. L'appareil reçoit une station locale sur le même réseau.

TA (Traffic Announcement) (Informations trafic)

En mode veille de TA, quand un flash d'informations trafic commence, il est capté en priorité absolue indépendamment du mode de fonction de façon à ce que vous puissiez l'écouter. La syntonisation automatique de programme trafic (TP) est également possible.

- Cette fonction peut également être utilisée lorsque "TP" est allumé à l'écran. Lorsque "TP" est allumé, cela signifie que la station de radio RDS en réception dispose de programmes d'informations trafic.

● Réglage du mode de veille TA

1. Appuyez sur la touche [TA] lorsque seul "TP" est allumé sur l'affichage.

"TP" et "TA" s'allument à l'écran et l'appareil est réglé en mode de veille de TA jusqu'à ce qu'une info trafic soit émise.

2. Lorsqu'un flash d'informations trafic commence, "TRA INFO" apparaît à l'écran.
3. Si vous appuyez sur la touche [TA] alors qu'une information trafic est en cours de réception, la réception de la diffusion de l'information trafic est annulée.

Cet appareil entre alors en mode de veille TA.

● Annulation du mode de veille TA

1. Lorsque "TP" et "TA" sont allumés sur l'affichage, appuyez sur la touche [TA] ou [SRC].

"TA" disparaît de l'affichage et le mode de veille TA est annulé.

- Si "TP" n'est pas allumé, appuyer sur la touche [TA] recherche une station TP.

● Recherche de station TP

1. Appuyez sur la touche [TA] lorsque "TP" n'est pas allumé sur l'affichage.
2. "TA" s'allume sur l'affichage et l'appareil reçoit automatiquement une station TP par "TP SEEK".

Remarque :

- Si une station TP n'est pas captée, l'appareil continue la recherche. En appuyant à nouveau sur [TA], "TA" disparaît de l'écran et arrête la recherche de TP.

Fonction d'enregistrement automatique pour les stations TP

Vous pouvez enregistrer automatiquement jusqu'à 6 stations TP dans la mémoire préétablie. Si le nombre de TP pouvant être capté est inférieur à 6, les stations de radio déjà enregistrées dans la mémoire ne sont pas écrasées.

1. Lorsque "TA" s'allume sur l'écran, appuyez et maintenez la touche [PS/AS] pendant au moins une seconde.

Les stations TP ayant une bonne sensibilité de réception sont enregistrées dans la mémoire préselectionnée.

- Même si vous sélectionnez FM1 ou FM2, une station TP est enregistrée en mémoire FM3.

PTY

Cette fonction vous permet d'écouter une émission du type de programme sélectionné même si l'appareil est sur un mode de fonction autre que radio.

- Le paramètre d'usine par défaut est "OFF".
- Certains pays ne possèdent pas encore l'émission PTY.
- En mode veille de TA, une station TP a la priorité sur une station radio PTY.

● Réglage/annulation du mode de veille PTY

1. Appuyez et maintenez la touche [ADJ] enfoncée pendant au moins une seconde pour changer le mode RDS.
 2. Poussez la manette [◀] / [▶] pour sélectionner "PTY".
 3. Tournez le bouton [ROTARY] pour sélectionner "ON" ou "OFF".
- Vous ne pouvez pas sélectionner "ON" ou "OFF" pendant une interruption TA, ALARM ou PTY.

● ON:

"PTY" s'allume sur l'écran et le mode de veille de PTY est activé.

● OFF:

"PTY" s'éteint et le mode de veille de PTY est désactivé.

4. Appuyez sur la touche [ADJ] pour revenir au mode précédent.

● Annulation d'une émission d'interruption PTY

1. Appuyez sur la touche [TA] ou [SRC] pendant l'émission d'interruption PTY.

L'interruption PTY est annulée et l'appareil revient en mode veille de PTY.

Sélection de PTY

- Appuyez et maintenez la touche **[ADJ]** enfoncée pendant au moins une seconde pour changer le mode RDS.
 - Poussez la manette [**◀**] / [**▶**] pour sélectionner "**PTY SEL**".
- Vous ne pouvez pas sélectionner "**PTY SEL**" pendant une interruption TA, ALARM ou PTY.
- Appuyez sur la touche [**▶|||**] pour passer en mode sélection de PTY.
 - Appuyez sur n'importe laquelle des touches **[DIRECT]**. Vous pouvez aussi tourner le bouton **[ROTARY]** pour sélectionner le PTY souhaité.
- Vous trouverez ci-dessous les réglages par défaut des touches **[DIRECT]**.

Numéro prérogé	Élément PTY	
	ENGLISH	Table des matières
1	News	Journal
2	Info	Informations
3	Pop M	Musique Pop
4	Sport	Sport
5	Classics	Musique classique sérieuse
6	Easy M	Chansons

- Le mode sélection de PTY est automatiquement annulé et retourne en mode RDS sept secondes après sélection d'un PTY.

PTY seek

- Appuyez et maintenez la touche **[ADJ]** enfoncée pendant au moins une seconde pour changer le mode RDS.
 - Poussez la manette [**◀**] / [**▶**] pour sélectionner "**PTY SEL**".
 - Appuyez sur la touche [**▶|||**] pour passer en mode sélection de PTY.
 - Sélection de PTY.
 - Poussez la manette [**◀**] / [**▶**]. Si vous poussez la manette vers le haut, l'appareil recherche une émission PTY en balayant les fréquences vers le haut ; si vous poussez la manette vers le bas, il recherche en balayant vers le bas.
- Si aucune station ne peut être reçue avec l'émission PTY sélectionnée, l'appareil revient au mode précédent.

Mémoire présélectionnée PTY

- Appuyez et maintenez la touche **[ADJ]** enfoncée pendant au moins une seconde pour changer le mode RDS.
 - Poussez la manette [**◀**] / [**▶**] pour sélectionner "**PTY SEL**".
 - Appuyez sur la touche [**▶|||**] pour passer en mode sélection de PTY.
 - Tournez le bouton **[ROTARY]** pour sélectionner le PTY souhaité.
- Les 29 types de PTY ci-dessous peuvent être sélectionnés.
- Si vous appuyez et maintenez pressée une des touches **[DIRECT]** pendant au moins 2 secondes, le PTY sélectionné est enregistré dans ce canal mémoire présélectionné.

Émission d'urgence

Si une émission d'urgence est captée, toutes les fonctions en cours sont arrêtées. "**ALARM**" apparaît sur l'écran et l'émission d'urgence peut être entendue.

● Annulation d'une émission d'urgence

- Appuyez sur la touche **[TA]** ou **[SRC]**.
La réception de l'émission d'urgence est annulée.

Élément PTY				
ENGLISH	DEUTSCH	SVENSKA	FRANÇAIS	Table des matières
News	Nachrich	Nyheter	Infos	Journal
Affairs	Aktuell	Aktuellt	Magazine	Evenements du jour
Info	Service	Info	Services	Informations
Sport	Sport	Sport	Sport	Sports
Educate	Bildung	Utbildn	Educatif	Enseignement
Drama	Hör + Lit	Teater	Fiction	Théâtre
Culture	Kultur	Kultur	Culture	Culture
Science	Wissen	Vetenskap	Sciences	Science
Varied	Unterh	Underh	Divers	Variété
Pop M	Pop	Pop	M Pop	Musique Pop
Rock M	Rock	Rock	M Rock	Musique Rock
Easy M	U-Musik	Lättlyss	Chansons	Musique Easy
Light M	L-Musik	L klass	M Cl Lég	Musique de divertissement
Classics	E-Musik	Klassisk	Classiq	Classique
Other M	- - Musik	Övrig m	Autre M	Autre musique
Weather	Wetter	Väder	Météo	Météo
Finance	Wirtsch	Ekonomi	Economie	Finance
Children	Kinder	För barn	Enfants	Pour les enfants
Social	Soziales	Socialt	Société	Social
Religion	Religion	Andligt	Religion	Religion
Phone In	Anruf	Telefon	Forum	Libre antenne
Travel	Reise	Resor	Voyages	Voyages
Leisure	Freizeit	Fritid	Loisirs	Loisirs
Jazz	Jazz	Jazz	Jazz	Jazz
Country	Country	Country	Country	Pays
Nation M	Landes M	Nation m	Ch pays	Musique nationale
Oldies	Oldies	Oldies	Rétro	Anciens succès
Folk M	Folklore	Folk m	Folklore	Musique folk
Document	Feature	Dokument	Document	Documentaires

Commuter la langue d'affichage du PTY

Vous pouvez choisir une langue parmi 4 possibilités (anglais, allemand, suédois ou français) pour le PTY qui s'affiche à l'écran.

- Le paramètre d'usine par défaut est "ENGLISH".
1. Appuyez sur la touche **[ADJ]** pour passer en mode d'ajustement.
 2. Poussez la manette **[◀] / [▶]** pour sélectionner "LANGUAGE".
 3. Tournez le bouton **[ROTARY]** pour sélectionner la langue souhaitée.
 4. Appuyez sur la touche **[ADJ]** pour revenir au mode précédent.

Réglage du volume de TA, de l'émission d'urgence (ALARM) et de PTY

Le volume des interruptions TA, ALARM et PTY peut être réglé pendant une interruption TA, ALARM ou PTY.

- Le paramètre d'usine par défaut est "15".
1. Pendant une interruption TA, ALARM ou PTY, tournez le bouton **[ROTARY]** pour régler le niveau de volume souhaité (0 à 33).
 - Lorsque l'émission d'interruption TA, ALARM ou PTY se termine, le volume revient au niveau actif avant l'interruption.

Fonctionnement DVD

⚠ ATTENTION

À propos des CD/DVD simples (CD 8 cm)

- Puisque cet appareil n'est pas compatible avec un CD/DVD simple, il ne faut pas le charger dans l'appareil.
- Sachez qu'un CD/DVD simple ne peut être lu même en utilisant un adaptateur de CD/DVD simple.
- Si vous essayez de forcer le CD/DVD dans l'appareil, il ne pourra pas être éjecté. Le mécanisme de l'appareil s'en trouvera endommagé. Il ne faut donc jamais le faire.

Chargement d'un disque

1. Appuyez sur le bouton [OPEN] pour avoir accès à la fente d'insertion des disques derrière la FAÇADE PIVOTANTE.
2. Insérez un CD/DVD avec l'étiquette face vers le haut. La lecture du CD/DVD commence automatiquement après son chargement.

Remarques :

- N'insérez jamais de corps étrangers dans la FENTE DU DVD/CD.
 - Si le disque ne s'insère pas facilement, il est possible qu'il y ait déjà un autre disque dans le mécanisme ou bien que l'appareil nécessite une réparation.
3. Fermez la FAÇADE PIVOTANTE.

⚠ AVERTISSEMENTS

Veillez à ne pas coincer votre main ou vos doigts lors de la fermeture de la FAÇADE PIVOTANTE.

Remarques :

- Si la FAÇADE PIVOTANTE ne s'ouvre pas complètement, ouvrez-la manuellement avec précautions.
- Après avoir inséré un disque dans le lecteur, fermez systématiquement la FAÇADE PIVOTANTE.

Fonction d'éjection

Il suffit d'appuyer sur la touche [▲] pour éjecter le disque même si l'appareil est hors tension.

1. Appuyez sur la touche [OPEN] pour ouvrir la FAÇADE PIVOTANTE.

Remarque :

- Si la FAÇADE PIVOTANTE ne s'ouvre pas suffisamment, ouvrez-la manuellement avec précautions.
2. Appuyez sur la touche [▲]. Retirez le disque après éjection.
 3. Fermez la FAÇADE PIVOTANTE.

Remarque :

- Après avoir retiré un disque du lecteur, fermez systématiquement la FAÇADE PIVOTANTE.

⚠ AVERTISSEMENTS

- Ne placez pas votre main ou vos doigts dans la fente d'insertion des disques. De même, n'insérez aucun corps étranger dans la fente.
- N'insérez pas de disques sur lesquels de la colle dépasse du ruban de cellophane ou de l'étiquette (sur les CD de location) ou de disques comportant des traces de ruban de cellophane ou d'étiquette (sur les CD de location). L'extraction de tels disques de l'appareil risque d'être impossible et de provoquer une panne.

Écoute d'un disque déjà chargé dans l'appareil

1. Appuyez sur la touche [SRC] pour sélectionner le mode DVD.

Lorsque l'appareil se met en mode DVD, la lecture commence automatiquement.

Si aucun disque n'est chargé, l'indication "NO DISC" s'affiche sur l'écran.

Remarque :

- Le message "INVALID" apparaît sur l'écran lorsque la commande est invalide.

Visionner un vidéo DVD

L'écran de menu s'affiche pour des disques vidéo DVD normaux. Le contenu affiché peut différer selon le logiciel DVD.

Sélection du menu DVD

1. Appuyez sur la touche [MENU] pendant la lecture.
 2. Sélectionnez un élément en appuyant sur les touches [▲], [▼], [◀] et [▶] et appuyez sur [ENT] pour entrer. Vous pouvez aussi sélectionner un élément à l'aide du pavé numérique de la télécommande et appuyer sur [ENT].
- Selon le disque, des éléments ne peuvent pas être sélectionnés avec le pavé numérique.

Arrêt de la lecture

1. Appuyez et maintenez la touche [▶|||] enfoncée pendant au moins une seconde.
2. Appuyez sur la touche [▶|||] et la lecture commence au début de la piste en cours.

Interruption de la lecture

1. Appuyez sur la touche [▶|||] pendant la lecture.
2. Appuyez sur la touche [▶|||] et la lecture reprend.

Lecture ralentie

1. Appuyez et maintenez enfoncée la touche [SLOW] sur la télécommande pendant la lecture, ou poussez et maintenez la manette [◀] / [▶] pendant la pause.
- Pendant que la manette est poussée, la lecture ralentie continue à une vitesse trois fois plus faible que la normale.
 - La lecture ralentie ne peut se faire en direction arrière. De plus, la piste audio n'est pas reproduite pendant la lecture ralentie.

Sauter un chapitre

Par chapitre on entend un petit segment pour diviser les zones de données du disque.

● Chapitre suivant

1. Poussez la manette [◀] / [▶] vers le haut pour aller au début du chapitre suivant.

● Chapitre précédent

1. Poussez la manette [◀] / [▶] vers le bas pour revenir au début du chapitre en cours.
2. Poussez la manette vers le bas à nouveau dans les 3 secondes pour retourner au début du chapitre précédent.

Avance/retour rapide

● Avance rapide

1. Poussez la manette [◀] / [▶] vers le haut pendant au moins une seconde

● Retour rapide

1. Poussez la manette [◀] / [▶] vers le bas pendant au moins une seconde
- Poussez et maintenez la manette, la vitesse est multipliée par 5 puis par 20, trois secondes plus tard. Relâchez la manette et la vitesse normale reprend.

Lecture répétée

● Répétition du chapitre

Lit un chapitre de manière répétée.

1. Appuyez sur la touche [RPT].

Utilisation du menu titre

Sur les disques DVD contenant deux titres ou plus, vous pouvez sélectionner la lecture à partir du menu titre.

1. Appuyez sur la touche [DVD TITLE] de la télécommande ou appuyez et maintenez enfoncée la touche [MENU] de l'appareil pendant au moins une seconde pendant la lecture.
- En fonction du disque, le menu titre ne peut être appelé avec la touche [DVD TITLE].
2. Appuyez sur les touches [▲], [▼], [◀] et [▶] ou utilisez le pavé numérique pour sélectionner un élément.
- Selon le disque, des éléments ne peuvent pas être sélectionnés avec le pavé numérique.
3. Appuyez sur la touche [ENT].

Recherche par numéro de chapitre/titre

Vous pouvez localiser le début d'une scène à l'aide des numéros de chapitre ou de titre enregistrés sur le disque vidéo DVD.

- Cette fonction peut uniquement être utilisée à partir de la télécommande.
1. Appuyez sur la touche **[SEARCH MODE]** pendant la lecture.
 2. A chaque pression de la touche, vous pouvez basculer entre la saisie du numéro de titre et la saisie de numéro de chapitre.

● Chapitre

Un petit segment pour diviser les zones de données du disque.

● Titre

Un grand segment pour diviser les zones de données du disque.

3. Saisissez le numéro du chapitre que vous souhaitez lire à l'aide du pavé numérique (0 à 9).
4. Appuyez sur la touche **[ENT]** de la télécommande.

Alterner entre les langues

Les disques sur lesquels 2 (ou plus) pistes audio ou langues ont été enregistrées, vous pouvez passer d'une langue à l'autre au cours de la lecture.

- Cette fonction peut uniquement être utilisée à partir de la télécommande.
1. Appuyez sur la touche **[AUDIO]** pendant la lecture.
- Selon le disque, un maximum de 8 audios peuvent être enregistrés. Pour de plus amples détails, voir l'indication sur le disque (): Indique que 8 pistes audio sont enregistrées).
 - Lorsque l'alimentation est mise sous tension ou quand le disque est remplacé par un autre, la langue réglée au départ de l'usine est sélectionnée. Si cette langue n'est pas enregistrée, c'est la langue spécifiée sur le disque qui est sélectionnée.
 - Selon le disque, il peut être totalement impossible ou impossible de commuter pendant certaines scènes.
 - Changer d'audio peut prendre un certain temps.

Alterner entre les sous-titres

Sur les disques DVD sur lesquels 2 langues de sous-titres ou plus ont été enregistrées, vous pouvez passer d'une langue de sous-titres à l'autre au cours de la lecture.

- Cette fonction peut uniquement être utilisée à partir de la télécommande.
1. Appuyez sur la touche **[SUB TITLE]** pendant la lecture.

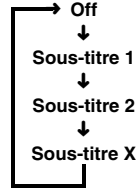

- Selon le disque, un maximum de 32 types de sous-titres peuvent être enregistrés. Pour de plus amples détails, voir l'indication sur le disque (): Indique que 8 genres de sous-titres sont enregistrés).
- Selon le disque, il peut être totalement impossible ou impossible de commuter pendant certaines scènes.
- Le changement de sous-titres peut prendre un certain temps.

Alterner entre les angles

Les disques DVD sur lesquels des images vidéos ont été enregistrées sous 2 plusieurs angles, vous pouvez passer d'un angle à l'autre au cours de la lecture.

- Cette fonction peut uniquement être utilisée à partir de la télécommande.
1. Appuyez sur la touche **[ANGLE]** pendant la lecture.
- Selon le disque, un maximum de 9 angles peut être enregistré. Pour de plus amples détails, voir l'indication sur le disque (): Indique plusieurs angles).
 - Selon le disque, les angles peuvent changer doucement ou par une image momentanément fixe.
 - Selon le disque, il peut être totalement impossible ou impossible de commuter pendant certaines scènes.
 - Le changement d'angles peut prendre un certain temps.
 - Selon le disque, des scènes enregistrées sous deux ou plusieurs angles peuvent être lues.

Affichage de l'état de lecture

- Cette fonction peut uniquement être utilisée à partir de la télécommande.
- Appuyez sur la touche [P.TIME] pendant la lecture.
 - A chaque pression de la touche, vous activez ou désactivez l'état de lecture.

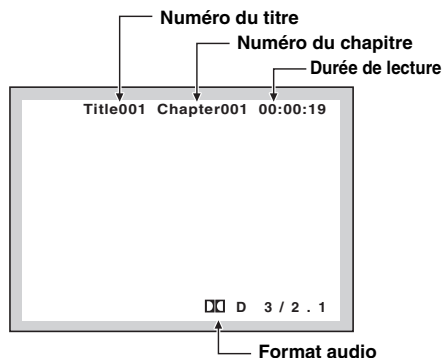

Visionner un CD vidéo (V-CD)

L'écran du menu s'affiche pour les disques V-CD équipés de la fonction PBC (Play Back Control, contrôle de lecture). Le contenu affiché peut différer selon le logiciel du V-CD.

Contrôle de lecture (PBC)

Ce signal de contrôle est enregistré sur un CD vidéo pour la version 2.0 et sert à contrôler la lecture. À l'aide d'écrans de menus préenregistrés sur le CD vidéo avec PBC, la lecture est facilitée grâce à une fonction de dialogue simplifiée ou un logiciel avec fonction de recherche. De plus l'image fixe est d'une résolution standard ou élevée.

Activer/désactiver le contrôle de lecture (PBC)

Avec les CD vidéo équipés de cette fonction, vous pouvez activer ou désactiver la fonction Play Back Control (PBC).

- Cette fonction peut uniquement être utilisée à partir de la télécommande.
 - Le paramètre d'usine par défaut du contrôle de lecture est "ON".
- Appuyez sur la touche [PBC].
 - À chaque pression, vous alternez entre l'activation et la désactivation.
- Lorsque PBC est activé ou désactivé, le disque est lu à partir du début.

Sélection du menu V-CD

- Cette commande est possible quand PBC est activé sur un disque avec fonctions PBC.
- Appuyez sur la touche [MENU] pendant la lecture.
 - Sélectionnez un élément en appuyant sur les touches [▲], [▼], [◀] et [▶] et appuyez sur [ENT] pour entrer. Vous pouvez aussi sélectionner un élément à l'aide du pavé numérique de la télécommande et appuyer sur [ENT].
- Selon le disque, des éléments ne peuvent pas être sélectionnés avec le pavé numérique.

Interruption de la lecture

- Appuyez sur la touche [▶|||] pendant la lecture.
- Appuyez sur la touche [▶|||] et la lecture reprend.

Lecture ralentie

- Appuyez et maintenez enfoncée la touche [SLOW] sur la télécommande pendant la lecture, ou poussez et maintenez la manette [◀◀] / [▶▶] pendant la pause.
- Pendant que la manette est poussée, la lecture ralentie continue à une vitesse trois fois plus faible que la normale.
 - La lecture ralentie ne peut se faire en direction arrière. De plus, la piste audio n'est pas reproduite pendant la lecture ralentie.

Sauter une piste

● Piste suivante

1. Poussez la manette [◀] / [▶] vers le haut pour aller au début de la piste suivante.

● Piste précédente

1. Poussez la manette [◀] / [▶] vers le bas pour revenir au début de la piste en cours.
2. Poussez la manette vers le bas à nouveau dans les 2 secondes pour retourner au début de la piste précédente.

Remarque :

- Cette commande ne peut s'effectuer sur certains disques avec la fonction PBC.

Avance/retour rapide

● Avance rapide

1. Poussez la manette [◀] / [▶] vers le haut pendant au moins une seconde

● Retour rapide

1. Poussez la manette [◀] / [▶] vers le bas pendant au moins une seconde
- Poussez et maintenez la manette, la vitesse est multipliée par 5 puis par 20, trois secondes plus tard. Relâchez la manette et la vitesse normale reprend.

Recherche par numéro de piste

Cette commande permet une recherche par numéro de pistes enregistrées sur les CD vidéo.

- Cette fonction peut uniquement être utilisée à partir de la télécommande.
- Cette commande est impossible quand PBC est activé sur un disque avec fonctions PBC.

1. Appuyez sur la touche [SEARCH MODE] pendant la lecture.
2. Saisissez le numéro de la piste que vous souhaitez lire à l'aide du pavé numérique (0 à 9).
3. Appuyez sur la touche [ENT] de la télécommande.

Modification de la sortie audio

Vous pouvez changer de méthode de sortie audio.

- Cette fonction peut uniquement être utilisée à partir de la télécommande.

1. Appuyez sur la touche [AUDIO] pendant la lecture.
2. A chaque pression, vous alternez entre les méthodes de sortie audio.

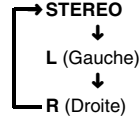

Affichage de l'état de lecture

- Cette fonction peut uniquement être utilisée à partir de la télécommande.

1. Appuyez sur la touche [P.TIME] pendant la lecture.
2. A chaque pression de la touche, vous activez ou désactivez l'état de lecture.

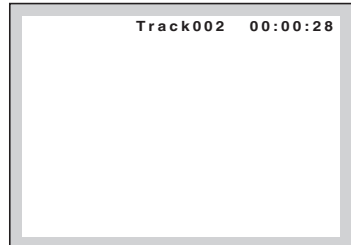

Écouter un CD

Cet appareil prend en charge l'affichage de DISC TITLE (titre disque), TRACK TITLE (titre piste) et ARTIST (artiste) du CD TEXT.

- Exemple d'affichage CD TEXT.

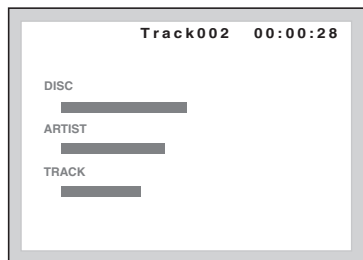

Remarque :

- Cet appareil prend en charge CD TEXT en mode alphanumérique. De plus, certaines données de caractère peuvent ne pas être reproduites correctement sur le moniteur.

Fonction top

La fonction top rétablit la première piste du disque.

1. Appuyez sur la touche [BND] pour lire la première piste (n° 1) d'un disque.

Interruption de la lecture

1. Appuyez sur la touche [▶||] pendant la lecture.
2. Appuyez à nouveau sur la touche [▶||] et la lecture reprend.

Affichage des titres de CD

Cet appareil permet d'afficher les données de titre des disques CD-texte et les titres utilisateur saisis dans cet appareil.

1. A chaque pression sur la touche [TITLE], l'écran change selon l'ordre suivant :

Titre utilisateur (disque) → Titre CD-texte (disque) → Nom d'artiste → Titre CD-texte (piste) → Titre utilisateur (disque)...

Remarque :

- Si le CD en cours de lecture n'est pas un CD-texte ou qu'aucun titre utilisateur n'a été saisi, "NOTITL" s'affiche sur l'écran.

Sauter une piste

● Piste suivante

1. Poussez la manette [◀◀] / [▶▶] vers le haut pour aller au début de la piste suivante.

● Piste précédente

1. Poussez la manette [◀◀] / [▶▶] vers le bas pour revenir au début de la piste en cours.
2. Poussez la manette vers le bas à nouveau dans les 2 secondes pour retourner au début de la piste précédente.

Avance/retour rapide

● Avance rapide

1. Poussez la manette [◀◀] / [▶▶] vers le haut pendant au moins une seconde

● Retour rapide

1. Poussez la manette [◀◀] / [▶▶] vers le bas pendant au moins une seconde
- Poussez et maintenez la manette, la vitesse est multipliée par 5 puis par 20, trois secondes plus tard. Relâchez la manette et la vitesse normale reprend.

Recherche par numéro de piste

Cette commande permet une recherche par numéro de pistes enregistrées sur les CD.

- Cette fonction peut uniquement être utilisée à partir de la télécommande.

1. Appuyez sur la touche [SEARCH MODE] pendant la lecture.
2. Saisissez le numéro de la piste que vous souhaitez lire à l'aide du pavé numérique (0 à 9).
3. Appuyez sur la touche [ENT] de la télécommande.

Lecture de balayage

Cette fonction permet le balayage et la lecture de toutes les pistes du disque dans le désordre et pendant 10 secondes chacune.

1. Appuyez sur la touche [SCN].

Lecture répétée

Cette fonction permet la lecture répétée d'une piste enregistrée sur le CD.

1. Appuyez sur la touche [RPT].

Lecture aléatoire

Cette commande permet la lecture de toutes les pistes du disque dans le désordre.

1. Appuyez sur la touche [RDM].

Écouter un MP3/WMA

- Exemple d'affichage de balise WMA/ID3.

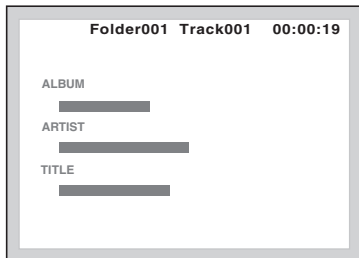

Remarque :

- *Cet appareil ne prend en charge que les informations de balise WMA/ID3 en caractères ASCII. De plus, certaines données de caractère peuvent ne pas être reproduites correctement sur le moniteur.*

Qu'est-ce que le format MP3 ?

Le format MP3 est une méthode de compression audio qui fait partie du niveau audio 3 des normes MPEG. Cette méthode de compression audio, entrée dans les habitudes des utilisateurs d'ordinateurs, est devenue un format standard.

Il permet de compresser les données audio de manière à diviser par dix leur taille initiale tout en conservant une excellente qualité de son. En d'autres termes, environ dix CD peuvent être enregistrés sur un CD-R ou CD-RW. Vous pouvez donc bénéficier d'une écoute prolongée sans changer de CD.

Qu'est ce que le format WMA ?

WMA est l'abréviation de Windows Media Audio, un format de fichier audio développé par Microsoft Corporation.

Remarque :

- *Lors de la lecture d'un fichier alors que la fonction DRM (Digital Rights Management, gestion des droits numériques) pour WMA est activée, la lecture s'arrête et le message "DRM" apparaît à l'écran (l'indicateur WMA clignote).*

● Pour désactiver DRM (gestion des droits numériques) :

1. Si vous utilisez Windows Media Player 9, cliquez sur l'onglet TOOLS → OPTIONS → MUSIC RECORD, puis sous PARAMÈTRES D'ENREGISTREMENT, désactivez la case à cocher RECORD PROTECTED MUSIC. Reconstituez ensuite les fichiers.
 2. Si vous utilisez Windows Media Player 10, cliquez sur l'onglet TOOLS → OPTIONS → RIP MUSIC, puis sous RIP SETTINGS, désactivez la case à cocher COPY PROTECT MUSIC. Reconstituez ensuite les fichiers.
- Les fichiers WMA personnellement constitués sont utilisés sous votre seule responsabilité.

Précautions à prendre lors de la création d'un disque MP3/WMA

●Taux d'échantillonnage et débits binaires pouvant être utilisés :

1. MP3 : taux d'échantillonnage : 32 kHz - 48 kHz, débit binaire : 8 kbps - 320 kbps/débit binaire variable
2. WMA : débit binaire : 32 kbps - 192 kbps

●Extensions de fichiers

1. Ajoutez toujours une extension **“.MP3”** ou **“.WMA”** aux fichiers MP3 ou WMA en utilisant des caractères codés sur un octet. Si vous ajoutez une extension autre que les extensions définies ou si vous oubliez d'ajouter une extension au fichier, ce dernier ne peut être lu.
2. Si des fichiers autres que MP3/WMA sont en cours de lecture, la lecture s'arrête et le message **“NOT SPRT”** apparaît à l'écran.

●Formatage logique (système de fichiers)

1. Lorsque vous gravez un fichier MP3/WMA sur un CD-R ou un CD-RW, veuillez sélectionner **“ISO9660 level 1, 2 or JOLIET or Romeo”** comme format logiciel d'écriture. Si le disque est enregistré dans un autre format, il est possible que la lecture ne puisse être réalisée correctement.
2. Le nom du dossier et le nom du fichier peuvent s'afficher sous forme de titre lors de la lecture MP3/WMA mais le titre doit comporter un maximum de 62 caractères ASCII sur un octet (extension incluse).
3. Ne nommez pas les fichiers de la même manière que le dossier dans lequel ils se trouvent.

●Structure des dossiers

1. Un disque ne peut disposer d'un dossier de plus de 8 niveaux hiérarchiques.

●Nombre de fichiers ou de dossiers

1. Il est possible de lire un maximum de 512 fichiers/512 dossiers. Mais si 999 se trouvent dans un seul dossier, d'autres dossiers ne peuvent pas être lus.
2. Les pistes sont lues dans l'ordre dans lequel elles ont été enregistrées sur le disque (il est possible que les pistes ne soient pas toujours lues dans l'ordre dans lequel elles sont affichées sur l'ordinateur).

3. Selon le type d'encodeur logiciel utilisé lors de l'enregistrement, des bruits peuvent être audibles.

4. Pour une piste enregistrée en VBR (débit binaire variable), l'affichage de la durée de lecture peut être légèrement différente de la durée réelle.

De même, la valeur recommandée du VBR va de 64kbps à 320 kbps.

5. En fonction de l'état d'un fichier endommagé, il se peut qu'il ne soit pas lu et que le fichier suivant soit alors lu.

De plus, si le disque est gravement endommagé, la lecture s'interrompt un message d'erreur s'affiche. Pour plus de détails, consultez la section **“10. MESSAGES D'ERREUR” (P. 112)**.

Fonction top

La fonction top rétablit le lecteur MP3/WMA sur la première piste d'un dossier en cours de lecture.

1. Appuyez sur le bouton **[BND]** pour lire la première piste (n° 1) d'un dossier.

Interruption de la lecture

1. Appuyez sur la touche **[▶|||]** pendant la lecture.
2. Appuyez à nouveau sur la touche **[▶|||]** et la lecture reprend.

Affichage des titres MP3/WMA

Cet appareil peut afficher les données de titres des disques MP3/WMA.

1. A chaque pression sur la touche **[TITLE]**, l'écran change selon l'ordre suivant :

Dossier → PISTE → BALISE Album → BALISE artiste → BALISE Titre → Dossier...

Remarques :

- Si un disque MP3/WMA est sans balise, **“NO TAG”** s'affiche.
- Les MP3 supportent les TAGs ID3 V2.4 / 2.3 / 1.1 / 1.0.
- Les écrans des balises donnent la priorité aux versions 2.4 et 2.3.
- Si des balises d'album existent pour les fichiers WMA, les informations inscrites dans l'en-tête de l'extension sont affichées.
- Seuls les caractères ASCII peuvent être affichés dans les balises.

Sauter une piste

● Piste suivante

1. Poussez la manette [◀] / [▶] vers le haut pour aller au début de la piste suivante.

● Piste précédente

1. Poussez la manette [◀] / [▶] vers le bas pour revenir au début de la piste en cours.
2. Poussez la manette vers le bas à nouveau dans les 2 secondes pour retourner au début de la piste précédente.

Sélection de dossier

Cette fonction vous permet de sélectionner un dossier contenant des fichiers MP3/WMA et de commencer la lecture à partir de la première piste du dossier.

- Cette fonction peut uniquement être utilisée à partir de l'appareil principal.
1. Appuyez sur la touche [DN] pour revenir au dossier précédent.
 2. Appuyez sur la touche [UP] pour passer au dossier suivant.

Avance/retour rapide

● Avance rapide

1. Poussez la manette [◀] / [▶] vers le haut pendant au moins une seconde

● Retour rapide

1. Poussez la manette [◀] / [▶] vers le bas pendant au moins une seconde
- Poussez et maintenez la manette, la vitesse est multipliée par 5 puis par 20, trois secondes plus tard. Relâchez la manette et la vitesse normale reprend.

Recherche par numéro de piste/dossier

Cette opération permet la recherche par numéro de dossier et de piste enregistrés sur le disque MP3/WMA.

- Cette fonction peut uniquement être utilisée à partir de la télécommande.
1. Appuyez sur la touche [SEARCH MODE] pendant la lecture.
 2. A chaque pression de la touche, vous pouvez basculer entre la saisie du numéro de dossier et la saisie de numéro de piste.

3. Saisissez le numéro de la piste ou de dossier que vous souhaitez lire à l'aide du pavé numérique (0 à 9).

4. Appuyez sur la touche [ENT] de la télécommande.

Lecture du balayage des pistes

Cette opération permet le balayage et la lecture de toutes les pistes du disque dans le désordre et pendant 10 secondes chacune.

1. Appuyez sur la touche [SCN].

Lecture du balayage des dossiers

Cette opération permet la lecture de la première piste de chaque dossier du disque MP3/WMA pendant 10 seconde chacun.

1. Appuyez et maintenez la touche [SCN] enfoncée pendant au moins une seconde.
- La lecture de balayage commence de la première piste du dossier suivant à celle en cours de lecture.

Lecture répétée d'une piste

Cette opération permet la lecture répétée de la piste en cours.

1. Appuyez sur la touche [RPT].

Lecture répétée du dossier

Cette opération permet la lecture répétée des pistes d'un dossier MP3/WMA.

1. Appuyez et maintenez la touche [RPT] enfoncée pendant au moins une seconde.

Lecture aléatoire des pistes

Cette opération permet la lecture aléatoire des pistes d'un dossier.

1. Appuyez sur la touche [RDM].

Lecture aléatoire des dossiers

Cette opération permet la lecture des pistes enregistrées sur un disque dans le désordre.

1. Appuyez et maintenez la touche [RDM] enfoncée pendant au moins une seconde.

Modification des réglages initiaux tels que le menu Langue, etc.

Français

Sélection du menu du moniteur

Remarques :

- Le menu principal de configuration s'affiche uniquement en mode DVD.
- "PREFERENCES" s'affiche uniquement quand aucun disque n'est chargé et que la lecture s'arrête.
- Les réglages de menu décrits dans cette section sont affichés sur le moniteur. Si la langue réglée n'est pas enregistrée sur le disque, la langue définie sur le disque est celle de l'affichage.

1. Appuyez sur la touche [SET UP] de la télécommande ou appuyez et maintenez enfoncée la touche [ADJ] de l'appareil pendant au moins une seconde en mode DVD pour afficher le menu principal.
2. Sélectionnez "GENERAL SETUP", "PREFERENCES", ou "AUDIO SETUP" avec la touche "▲" ou "▼" et appuyez sur la touche [ENT].
3. Appuyez sur la touche "▲" ou "▼" pour sélectionner l'élément du menu à gauche.
4. Appuyez sur la touche "▶" pour aller à la liste d'options.
5. Appuyez sur la touche "◀" pour revenir à l'élément du menu à gauche.
6. Appuyez sur la touche [RTN] pour afficher le menu principal.
7. Appuyez sur la touche [SET UP] de la télécommande ou appuyez sur la touche [ADJ] de l'appareil pour revenir au mode d'origine à partir du mode de réglage.

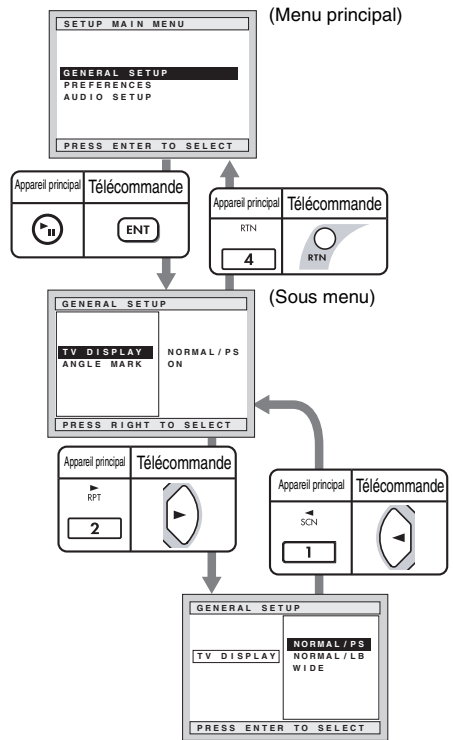

Réglage du format d'écran

Régler le format d'écran en fonction du moniteur TV sur lequel l'appareil est connecté.

- Le paramètre d'usine par défaut est "NORMAL/PS".
- En suivant les étapes 1 à 3 de "Selection du menu moniteur", sélectionnez "TV DISPLAY" du menu "GENERAL SETUP" et appuyez sur la touche "▶" pour aller à la liste d'options.

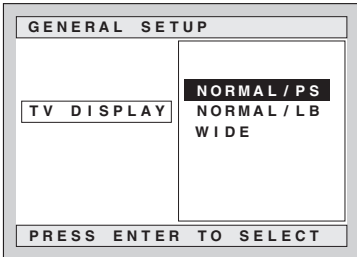

- Appuyez sur la touche "▲" ou "▼" pour sélectionner un format d'écran.

La couleur de l'élément sélectionné change.

● Moniteur TV conventionnel (4:3)

- NORMAL/PS** : Dans ce cas, les zones à l'extrémité gauche et droite de l'écran sont coupées.

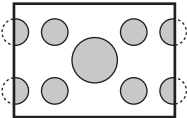

Cette fonction permet d'afficher la partie importante de l'image en plein écran. Dans certains cas, l'image est affichée pendant qu'elle déroule.

- NORMAL/LB** : Une zone noire est créée dans les zones supérieure et inférieure de l'écran.

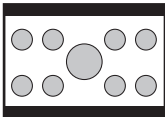

Cette méthode affiche les images en cinémascope et Vista Vision sans les couper et en créant une zone noire en haut et en bas de l'écran.

● Moniteur TV écran large (16:9)

- WIDE**:

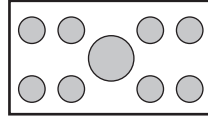

- Appuyez sur la touche [ENT].

Réglage de l'affichage du repère d'angle

Il est possible d'afficher le repère d'angle dans les scènes pour lesquelles le changement d'angles est possible.

- Le paramètre d'usine par défaut est "ON".

- En suivant les étapes 1 à 3 de "Selection du menu moniteur", sélectionnez "ANGLE MARK" du menu "GENERAL SETUP" et appuyez sur la touche "▶" pour aller à la liste d'options.

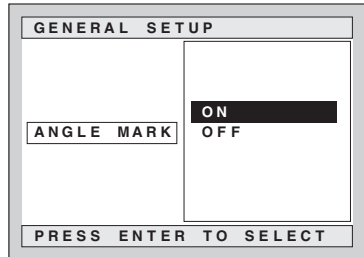

- Appuyez sur la touche "▲" ou "▼" pour sélectionner "ON" ou "OFF".
- Appuyez sur la touche [ENT].

Réglage de la langue audio

• Le paramètre d'usine par défaut est "ENGLISH".

1. En suivant les étapes 1 à 3 de "Selection du menu moniteur", sélectionnez "AUDIO" du menu "PREFERENCES" et appuyez sur la touche "▶" pour aller à la liste d'options.

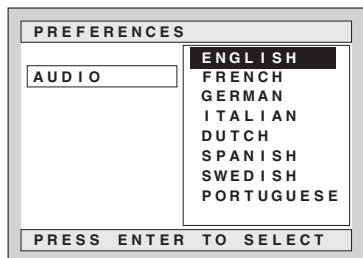

2. Appuyez sur la touche "▲" ou "▼" pour sélectionner une langue.

Langues disponibles :

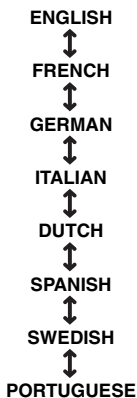

3. Appuyez sur la touche [ENT].

Réglage de la langue des sous titres

• Le paramètre d'usine par défaut est "OFF".

1. En suivant les étapes 1 à 3 de "Selection du menu moniteur", sélectionnez "SUBTITLE" du menu "PREFERENCES" et appuyez sur la touche "▶" pour aller à la liste d'options.

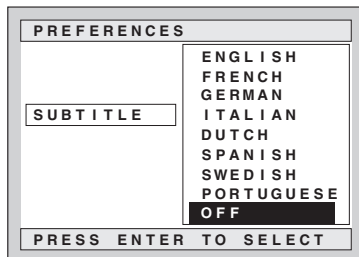

2. Appuyez sur la touche "▲" ou "▼" pour sélectionner une langue.

Langues disponibles :

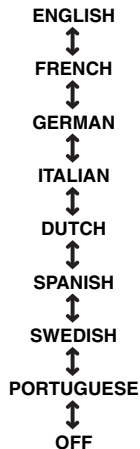

3. Appuyez sur la touche [ENT].

Réglage de la langue du menu du disque

- Le paramètre d'usine par défaut est "ENGLISH".
- En suivant les étapes 1 à 3 de "Selection du menu moniteur", sélectionnez "DISC MENU" du menu "PREFERENCES" et appuyez sur la touche "►" pour aller à la liste d'options.

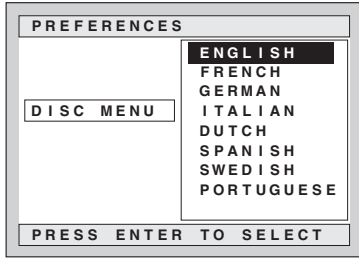

- Appuyez sur la touche "▲" ou "▼" pour sélectionner une langue.

Langues disponibles :

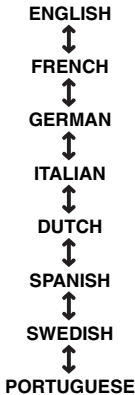

- Appuyez sur la touche [ENT].

Réglage du code pays

Réglez le numéro de pays pour définir le niveau parental.

- Le réglage par défaut est "7166" (UK).
- En suivant les étapes 1 à 3 de "Selection du menu moniteur", sélectionnez "LOCALE" du menu "PREFERENCES" et appuyez sur la touche "►" pour aller à la liste d'options.

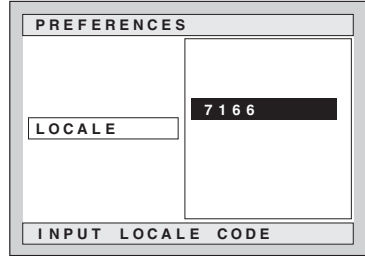

- Appuyez sur la touche [ENT] pour afficher l'écran de saisie.
- Appuyez sur le pavé numérique pour saisir un code pays à 4 chiffres.
- Appuyez sur la touche [ENT].

● Liste des codes pays

Pays	Code de saisie
ALBANIA	6576
ANDORRA	6568
AUSTRIA	6584
BAHRAIN	6672
BELGIUM	6669
BOSNIA AND HERZEGOWINA	6665
BULGARIA	6671
CROATIA (local name: Hrvatska)	7282
CYPRUS	6789
CZECH REPUBLIC	6790
DENMARK	6875
EGYPT	6971
FINLAND	7073
FRANCE	7082
(FRANCE,METROPOLITAN)	7088
GERMANY	6869
GREECE	7182
HUNGARY	7285
ICELAND	7383
IRAN (ISLAMIC REPUBLIC OF)	7382
IRAQ	7381
IRELAND	7369
ISRAEL	7376

Pays	Code de saisie
ITALY	7384
JAPAN	7480
JORDAN	7479
KUWAIT	7587
LEBANON	7666
LESOTHO	7683
LIECHTENSTEIN	7673
LUXEMBOURG	7685
MACEDONIA, THE FORMER YUGOSLAV REPUBLIC OF	7775
MALTA	7784
MONACO	7767
NETHERLANDS	7876
(NETHERLANDS ANTILLES)	6578
NORWAY	7879
OMAN	7977
POLAND	8076
PORTUGAL	8084
QATAR	8165
ROMANIA	8279
SAN MARINO	8377
SAUDI ARABIA	8365
SLOVAKIA (Slovak Republic)	8375
SLOVENIA	8373
SOUTH AFRICA	9065
SPAIN	6983
SWAZILAND	8390
SWEDEN	8369
SWITZERLAND	6772
SYRIAN ARAB REPUBLIC	8389
TURKEY	8482
UNITED ARAB EMIRATES	6569
UNITED KINGDOM	7166
Vatican City State	8665
YEMEN	8969
YUGOSLAVIA	8985
FAROE ISLANDS	7079
GIBRALTAR	7173
GREENLAND	7176
SVALBARD AND JAN MAYEN ISLANDS	8374

Réglage du contrôle parental

Vous pouvez modifier le niveau de verrouillage de contrôle parental (restriction audio-visuelle). Cette fonction permet de couper les scènes que les enfants ne doivent pas voir ou de les remplacer automatiquement avec d'autres scènes préparées à l'avance. Ainsi en remplaçant les scènes de violence ou de sexe par des scènes anodines, vous pouvez monter une histoire qui semble être l'histoire originale.

- Le paramètre d'usine par défaut est "8".

1. En suivant les étapes 1 à 3 de "**Selection du menu moniteur**", sélectionnez "**PARENTAL**" du menu "**PREFERENCES**" et appuyez sur la touche "▶" pour aller à la liste d'options.

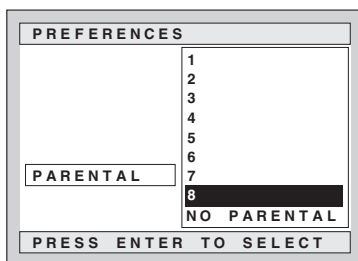

2. Appuyez sur la touche "▲" ou "▼" pour sélectionner un niveau de contrôle parental.

Vous pouvez sélectionner un niveau entre 1 et 8 ou NO PARENTAL (aucun contrôle).

3. Appuyez sur la touche [ENT].

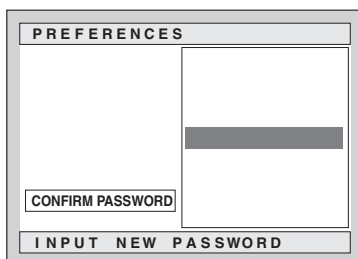

4. Appuyez sur le pavé numérique pour saisir le mot de passe à 4 chiffres.

- Le réglage par défaut est "0000".
- Pour plus d'informations concernant l'ajout d'un mot de passe, voir la sous-section "**Réglez le mot de passe pour définir le niveau parental**" (P. 95) dans la section "**Modification des réglages initiaux tels que le menu Langue, etc.**".

Réglez le mot de passe pour définir le niveau parental

1. En suivant les étapes 1 à 3 de “**Selection du menu moniteur**”, sélectionnez “**PASSWORD**” du menu “**PREFERENCES**” et appuyez sur la touche “▶” pour aller à la liste d'options.

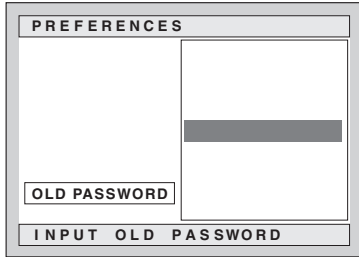

2. Appuyez sur le pavé numérique pour saisir le mot de passe à 4 chiffres.
 - Le réglage par défaut est “0000”.
3. Saisissez un nouveau mot de passe.

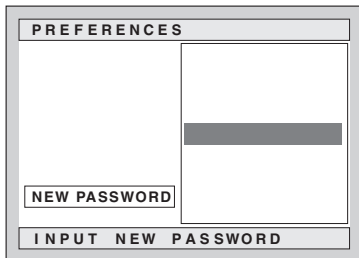

4. Saisissez à nouveau le mot de passe pour le confirmer.

Il vaut mieux noter le mot de passe et le garder précieusement pour éviter de le perdre.

Si vous l'oubliez, vous pouvez confier un nouveau mot de passe en tapant [4356] en tant qu'ancien mot de passe (OLD PASSWORD). Le mot de passe sera alors réinitialisé à “0000”.

Remarque :

Lecture de disque à visionnage restreint

- Lors de la lecture d'un disque sujet à restriction, un écran de mot de passe peut s'afficher. Dans ce cas, saisissez le mot de passe correct, autrement la lecture ne peut commencer.

Activer/désactiver les enceintes

Vous pouvez activer/désactiver ou sélectionner les enceintes avant, une enceinte centrale, les enceintes surround et un subwoofer selon votre système d'enceintes.

1. En suivant les étapes 1 à 3 de “**Selecting the monitor menu**”, sélectionnez “**SPEAKER-SEL**” dans “**AUDIO SETUP**”.

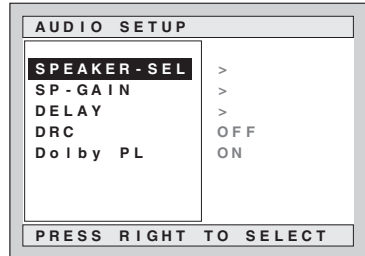

2. Appuyez sur la touche “▶” pour afficher l'écran SPEAKER-SEL.

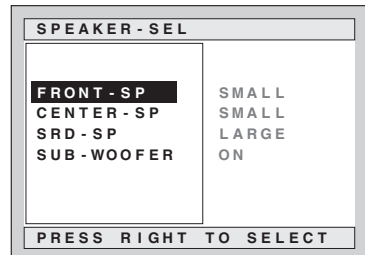

A chaque pression de la touche “▲” ou “▼”, l'élément de réglage change selon l'ordre suivant :

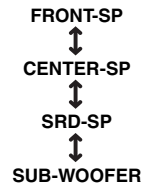

- Appuyez sur la touche “▶” pour aller à la liste des options et appuyez sur les touches “▲” ou “▼” pour sélectionner le réglage.

Vous pouvez sélectionner les réglages comme sur le tableau suivant.

FRONT-SP (enceinte avant)	LARGE
	SMALL *
CENTER-SP (Enceinte centrale)	SMALL *
	OFF
SRD-SP (Enceinte surround)	LARGE *
	SMALL
	OFF
SUB-WOOFER (Subwoofer)	ON *
	OFF

L'astérisque (*) indique le réglage d'usine.

- Appuyez sur la touche [ENT].
- Répétez les étapes de 2 à 4 pour activer/désactiver chaque enceinte.

Réglage du gain des enceintes

- Le paramètre d'usine par défaut est “0 dB”.

- En suivant les étapes 1 à 3 de “Selecting the monitor menu”, sélectionnez “SP-GAIN” dans “AUDIO SETUP”.

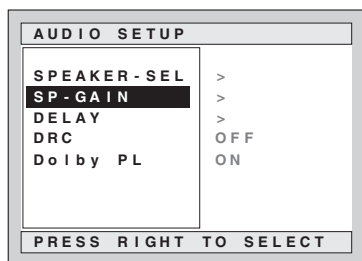

- Appuyez sur la touche “▶” pour afficher l'écran SP-GAIN.

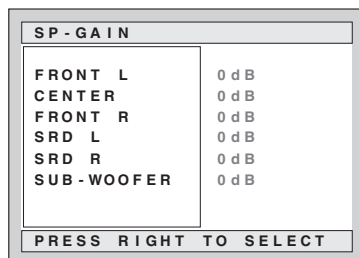

- Appuyez sur les touches “▲” ou “▼” pour sélectionner l'enceinte.

A chaque pression, vous passez d'une enceinte à l'autre.

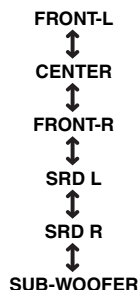

Le test de tonalité est émis depuis l'enceinte que vous sélectionnez.

- Appuyez sur la touche “▶” pour aller au volet de droite.
- Appuyez sur les touches “▲” ou “▼” pour régler le gain de l'enceinte. Le niveau de gain des enceintes va “-6dB” à “+6dB”.
- Appuyez sur la touche “◀” pour revenir au volet de gauche.
- Répétez les étapes 3 à 5 pour régler le gain de chaque enceinte.

Remarque :

- Le test de tonalité ne sera pas émis si un DVD ou un CD est en cours de lecture avec la sourdine activée.
Dans ce cas, appuyez sur le bouton [MUTE] sur la télécommande pour annuler la sourdine ou réglez le volume.

Réglage du retard des enceintes

Le temps dont le son a besoin pour parcourir la distance entre les enceintes et l'auditeur varie en fonction de la position des enceintes ou de la taille de la voiture. Le fait de régler le retard des différentes enceintes permet d'entendre simultanément le son des enceintes avant et des autres enceintes.

- Le paramètre d'usine par défaut est "0 ms".
- En suivant les étapes 1 à 3 de "Selecting the monitor menu", sélectionnez "DELAY" dans "AUDIO SETUP".

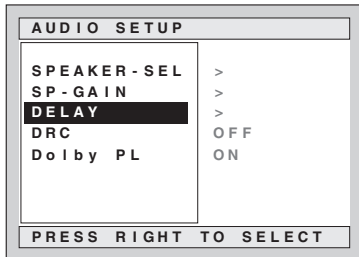

- Appuyez sur la touche "▶" pour afficher l'écran DELAY.

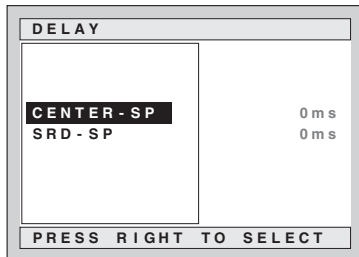

- Appuyez sur les touches "▲" ou "▼" pour sélectionner l'élément.

A chaque pression, vous pouvez passer des enceintes centrales à surround.



- Appuyez sur la touche "▶" pour aller au volet de droite.
- Appuyez sur les touches "▲" ou "▼" pour régler le retard. Le temps de retard peut aller de "0 ms" à "15 ms" lorsque vous sélectionnez "CENTER-SP" ou "SRD-SP".
- Appuyez sur la touche [ENT].

Ajustement du champ dynamique

Cette fonction vous permet d'ajuster le champ dynamique, le rapport des sons les plus élevés aux moins élevés.

- Le paramètre d'usine par défaut est "OFF".
- En suivant les étapes 1 à 3 de "Selecting the monitor menu", sélectionnez "DRC" dans "AUDIO SETUP".
 - Appuyez sur la touche "▶" pour aller au volet de droite.

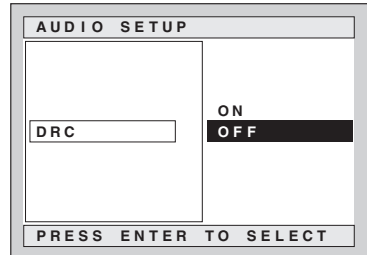

- Appuyez sur les touches "▲" ou "▼" pour sélectionner le réglage. Pour le champ dynamique, vous avez le choix entre les valeurs "ON" ou "OFF".
- Appuyez sur la touche [ENT].

Réglage du processus de décodage Dolby Pro Logic

Vous pouvez définir qu'une source à 2 canaux soit ou non restituée via le décodeur Dolby Pro Logic.

- Le paramètre d'usine par défaut est "ON".
- En suivant les étapes 1 à 3 de "Selecting the monitor menu", sélectionnez "Dolby PL" dans "AUDIO SETUP".
 - Appuyez sur la touche "▶" pour aller au volet de droite.

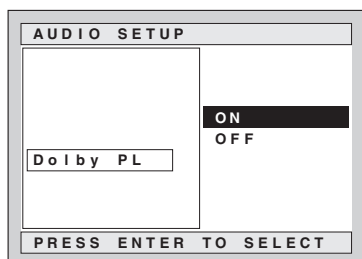

- Appuyez sur la touche "▲" ou "▼" pour sélectionner "ON" ou "OFF".
- Appuyez sur la touche [ENT].

Réglage du down mix (réduction du nombre de canaux)

Cette fonction vous permet de sélectionner la méthode de réduction de canaux (down-mixing) quand le format de canal et la configuration de sortie de canal ne sont pas en phase.

- Cette fonction ne peut être mise en place que lorsque les enceintes autres que "FRONT-SP" ne sont pas sélectionnées, c'est à dire que le paramètre "SPEAKER-SEL" (P. 95) a pour valeur "OFF".
 - Le paramètre d'usine par défaut est "Lo/Ro".
- En suivant les étapes 1 à 3 de "Selecting the monitor menu", sélectionnez "DOWN MIX" dans "AUDIO SETUP".

- Appuyez sur la touche "▶" pour aller au volet de droite.

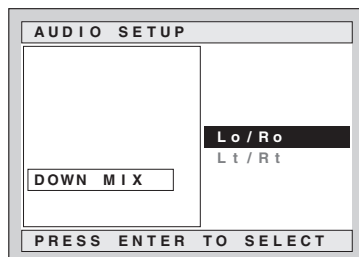

- Appuyez sur les touches "▲" ou "▼" pour sélectionner "Lo/Ro" ou "Lt/Rt".
 "Lo/Ro": Réduction de 5 canaux discrets à une piste stéréo à deux canaux
 "Lt/Rt": Gravure de sons matriciels codés sur une piste stéréo à deux canaux.
- Appuyez sur la touche [ENT].

Différents morceaux de musique écoutés par plusieurs auditeurs (fonction 2-ZONE)

A propos de la fonction 2-ZONE

La fonction 2-ZONE est une fonction qui vous permet de séparer les sons de la zone MAIN et de la zone SUB tout en faisant fonctionner les deux sources en même temps dans l'appareil. De cette façon, plusieurs utilisateurs peuvent écouter des musiques différentes. Les sources de la zone MAIN peuvent être écoutées sur les enceintes latérales du véhicule. Les sources des zones SUB peuvent être écoutées dans les écouteurs (WH143/WH143H).

Remarques :

- Vous ne pouvez régler le volume que pour la zone MAIN. Pour régler le volume de la zone SUB, utilisez le réglage des écouteurs (WH143/WH143H).
- Le mode Audio et la fonction Z-enhancer ne peuvent pas être utilisés pour les sources de la zone SUB.
- Vous ne pouvez pas sélectionner le mode radio pendant que la zone SUB est sélectionnée comme zone de contrôle.
- Si une interruption téléphone cellulaire a lieu pendant qu'un équipement externe est sélectionné pour la zone SUB, la fonction 2-ZONE sera annulée.
- Vous ne pouvez pas sélectionner deux équipements externes différents (Tuner TV/Changer CD) pour les zones MAIN et SUB.
- La fonction 2-ZONE n'est pas disponible lorsque le DAB est connecté à cet appareil.

Mise en place de la fonction 2-ZONE

Le réglage initial est "OFF". Lorsque vous avez réglé la fonction 2-ZONE à "ON" dans l'état initial, la zone MAIN dessert les sources internes à cet appareil et la zone SUB dessert les sources externes, pour un DVD. Lors d'une utilisation future, modifier la source provoque l'appel de la dernière source utilisée.

1. Appuyez et maintenez la touche [] pendant au moins une seconde pour activer ou désactiver la fonction. Lorsque la fonction 2-ZONE est activée, l'inscription "2-ZONE" s'allume sur l'affichage.

Commutation des sources

1. Appuyez sur la touche [] pour sélectionner la zone de contrôle ("MAIN" ou "SUB").
2. À chaque pression, la zone contrôle passe de "MAIN ZONE" à "SUB ZONE" ou vice versa.

L'inscription "MAIN" ou "SUB" allumée à l'écran indique quelle zone est prête à fonctionner.

3. Appuyez sur la touche [SRC] pour sélectionner une source pour la zone de contrôle.

● Exemple de changement de source

		PRINCIPALE (AVANT)					
		Interne			Externe		
		Radio	DVD	AUX	Changeur de CD	TV	
SUB (ARRIÈRE)	Interne	DVD	○	○	○	○	○
		AUX	○	○	○	○	○
	Externe	Changeur de CD	○	○	○	○	×
		TV	○	○	○	×	○

Opérations communes

Mode de réglage d'écran

Activer ou désactiver la fonction économiseur d'écran

Cet appareil offre divers motifs d'économiseur d'écran qui s'affichent sur l'écran. Si vous ne voulez pas d'économiseurs d'écran, ils peuvent être désactivés.

Si une touche est manipulée alors que la fonction économiseur d'écran est activée, la commande de l'écran correspondant à la touche s'affiche pendant 30 secondes puis l'écran retourne à l'affichage de l'économiseur d'écran.

- Le paramètre d'usine par défaut est "ON".

1. Appuyez et maintenez la touche [DISP] enfoncée pendant au moins une seconde pour passer en mode de réglage d'écran.
2. Poussez la manette [◀◀] / [▶▶] pour sélectionner "SCRN SVR".
3. Tournez le bouton [ROTARY] pour sélectionner le réglage. A chaque fois que vous tournez le bouton [ROTARY], le réglage change selon l'ordre suivant :

OFF → ON → MESSAGE

4. Appuyez sur la touche [DISP] pour revenir au mode précédent.

Saisie de MESSAGE INFORMATION

Lorsque "MESSAGE" est sélectionné dans les réglages d'économiseur d'écran, vous pouvez modifier le contenu du message.

- Un maximum de 30 caractères peut être saisi.
- Le paramètre d'usine par défaut est "WELCOME TO CLARION".

1. Appuyez et maintenez la touche [DISP] enfoncée pendant au moins une seconde pour passer en mode de réglage d'écran.
2. Poussez la manette [◀◀] / [▶▶] pour sélectionner "INPUT".
3. Appuyez sur la touche [▶▶▶].
4. Poussez la manette [◀◀] / [▶▶] pour déplacer le curseur.
5. Appuyez sur la touche [BND] pour sélectionner un caractère. A chaque pression sur [BND], le caractère change selon l'ordre suivant :
Majuscules → Nombres → Symboles → Accents → Majuscules...
6. Tournez le bouton [ROTARY] pour sélectionner le caractère souhaité.

7. Recommencez les étapes 4 à 6 pour saisir jusqu'à 30 caractères de message.
8. Appuyez et maintenez la touche [▶▶▶] enfoncée pendant au moins deux secondes pour mettre le message en mémoire et revenir au mode de réglage de l'écran.
 - Appuyez et maintenez la touche [BND] pendant au moins une seconde pour effacer le message. Appuyez ensuite et maintenez la touche [▶▶▶] enfoncée pendant au moins deux secondes pour retourner au message par défaut.
9. Appuyez sur la touche [DISP] pour revenir au mode précédent.

Réglage de la méthode de défilement du titre

Pour régler le défilement en CD-TEXT, MP3/WMA TITLE.

- Le paramètre d'usine par défaut est "ON".

1. Appuyez et maintenez la touche [DISP] enfoncée pendant au moins une seconde pour passer en mode de réglage d'écran.
2. Poussez la manette [◀◀] / [▶▶] pour sélectionner "SCROLL".
3. Tournez le bouton [ROTARY] pour sélectionner "ON" ou "OFF".

●ON:

Défile automatiquement.

●OFF:

Défile une seule fois quand le titre change ou quand vous pressez et maintenez la touche [TITLE] enfoncée pendant au moins une seconde.

4. Appuyez sur la touche [DISP] pour revenir au mode précédent.

Contrôle de l'atténuation

Vous pouvez régler le contrôle de l'atténuation.

- Le paramètre d'usine par défaut est "ON".

1. Appuyez et maintenez la touche [DISP] enfoncée pendant au moins une seconde pour passer en mode de réglage d'écran.
2. Poussez la manette [◀◀] / [▶▶] pour sélectionner "DIMMER".
3. Tournez le bouton [ROTARY] pour sélectionner "ON" ou "OFF".
4. Appuyez sur la touche [DISP] pour revenir au mode précédent.

Mode d'ajustement

Indicateur anti-vo

L'indicateur anti-vo rouge a une fonction de dissuasion contre le vol. Lorsque le DCP est enlevé de l'appareil, cet indicateur clignote.

- Le paramètre d'usine par défaut est "OFF".
1. Appuyez sur la touche [ADJ] pour passer en mode d'ajustement.
 2. Poussez la manette [◀] / [▶] pour sélectionner "LED".
 3. Tournez le bouton [ROTARY] pour sélectionner "ON" ou "OFF".
 4. Appuyez sur la touche [ADJ] pour revenir au mode précédent.

Réglage du filtre passe-bas

- Cette fonction peut uniquement être réglée lorsque la sortie subwoofer est réglée sur "ON" et que le système d'enceinte est réglé sur "5.1ch". Pour plus d'informations concernant le réglage du subwoofer, voir la sous-section "Activer/désactiver les enceintes" (P. 95) dans la section "Modification des réglages initiaux tels que le menu Langue, etc."
 - Cette fonction ne peut pas être réglée lorsque : "Pro Logic" est réglé sur "ON", le système d'enceinte est réglé sur "5.1ch", DVD/DTS-CD est en cours de lecture.
 - Le paramètre d'usine par défaut est "THROUGH". Si le système d'enceintes est réglé sur "5.1ch", le réglage par défaut est "50Hz".
1. Appuyez sur la touche [ADJ] pour passer en mode d'ajustement.
 2. Poussez la manette [◀] / [▶] pour sélectionner "SW LPF".
 3. Tournez le bouton [ROTARY] pour sélectionner le réglage. A chaque fois que vous tournez le bouton [ROTARY], le réglage change selon l'ordre suivant :
THROUGH → 50Hz → 80Hz → 120Hz
 4. Appuyez sur la touche [ADJ] pour revenir au mode précédent.

Réglage du circuit de dérivation de l'amplificateur.

- Le paramètre d'usine par défaut est "OFF".
1. Appuyez sur la touche [ADJ] pour passer en mode d'ajustement.
 2. Poussez la manette [◀] / [▶] pour sélectionner "AMP CNCL".

3. Tournez le bouton [ROTARY] pour sélectionner "ON" ou "OFF".

●ON:

Utilisé avec l'amplificateur connecté.

●OFF:

Utilisé avec l'amplificateur intégré.

4. Appuyez sur la touche [ADJ] pour revenir au mode précédent.

Sélection de AUX / TEL

Vous pouvez écouter des sons et de la musique à partir de sources externes, ou des appels téléphoniques depuis les enceintes si elles sont connectées à cet appareil.

Lorsque TEL INT ou un dispositif externe est connecté à cet appareil, vous pouvez sélectionner le mode TEL ou le mode AUX.

- Le paramètre d'usine par défaut est "AUX".
1. Appuyez sur la touche [ADJ] pour passer en mode d'ajustement.
 2. Poussez la manette [◀] / [▶] pour sélectionner "AUX/TEL".
 3. Tournez le bouton [ROTARY] pour sélectionner "AUX" ou "TEL".

●AUX:

Le câble d'entrée AUX/TEL sert à une entrée audio externe.

●TEL:

Le câble d'entrée AUX/TEL sert à l'entrée audio d'un téléphone portable.

4. Appuyez sur la touche [ADJ] pour revenir au mode précédent.

Réglage de la sensibilité de l'entrée auxiliaire

Règle la sensibilité de l'auxiliaire lorsque le son d'un appareil externe est difficilement audible même après réglage du volume.

- Le paramètre d'usine par défaut est "MID".

1. Appuyez sur la touche [ADJ] pour passer en mode d'ajustement.
2. Poussez la manette [◀] / [▶] pour sélectionner "AUX SENS".
3. Tournez le bouton [ROTARY] pour sélectionner "LOW", "MID" ou "HIGH".
4. Appuyez sur la touche [ADJ] pour revenir au mode précédent.

Réglage des enceintes de la voiture pour le téléphone portable (TEL-002 en option)

- Le paramètre d'usine par défaut est "RIGHT".
 - Pour émettre des appels téléphoniques, réglez l'interrupteur du téléphone portable sur "ON".
1. Appuyez sur la touche [ADJ] pour passer en mode d'ajustement.
 2. Poussez la manette [◀] / [▶] pour sélectionner "TEL-SP".
 3. Tournez le bouton [ROTARY] pour sélectionner "RIGHT" ou "LEFT".

●RIGHT:

Les appels téléphoniques peuvent être écoutés à partir de l'enceinte avant droite connectée à cet appareil.

●LEFT:

Les appels téléphoniques peuvent être écoutés à partir de l'enceinte avant gauche connectée à cet appareil.

4. Appuyez sur la touche [ADJ] pour revenir au mode précédent.

Réglage de l'interruption de téléphone portable

Si vous connectez cet appareil à votre téléphone portable avec un dispositif vendu séparément (TEL-002), vous pouvez écouter vos appels téléphoniques sur les enceintes de votre voiture.

- Le paramètre d'usine par défaut est "OFF".
1. Appuyez sur la touche [ADJ] pour passer en mode d'ajustement.
 2. Poussez la manette [◀] / [▶] pour sélectionner "TEL-SW".
 3. Tournez le bouton [ROTARY] pour sélectionner le réglage. A chaque fois que vous tournez le bouton [ROTARY], le réglage change selon l'ordre suivant :

OFF → ON → MUTE → OFF...

●OFF:

Cet appareil continue son fonctionnement normal même lorsque le téléphone portable est utilisé.

Remarque :

- Lors de la connexion d'un kit mains-libres, assurez-vous que le réglage est sur "ON" pour recevoir le son du téléphone sur le système.

●ON:

Vous pouvez écouter vos appels téléphoniques depuis les enceintes connectées sur cet appareil.

- Lorsque vous écoutez vos appels sur les enceintes de la voiture, vous pouvez ajuster le volume en tournant le bouton [ROTARY].

●MUTE:

Le son de cet appareil est mis en sourdine pendant les appels téléphoniques.

4. Appuyez sur la touche [ADJ] pour revenir au mode précédent.

Effectuer une vérification du système

Cette fonction contrôle les appareils connectés par CeNET.

1. Appuyez sur la touche [ADJ] pour passer en mode d'ajustement.
2. Poussez la manette [◀] / [▶] pour sélectionner "SYSTEM".
3. Appuyez et maintenez enfoncée la touche [▶||] pendant au moins une seconde pour commencer la vérification du système.
La configuration de la connexion numérique est automatiquement contrôlée.
4. Une fois la vérification du système terminée, effectuez le réglage d'enceintes.

Tournez le bouton [ROTARY] pour sélectionner le système d'enceintes et appuyez sur la touche [▶||].

L'écran revient au mode précédent.

Pour plus de détails sur le réglage des enceintes, consultez la section "Vérification système et réglage des enceintes" (P. 72).

Remarque :

- Lorsque le réglage de l'enceinte est modifié en raison d'une vérification du système, la valeur par défaut du paramètre "AUDIO SETUP" est rétablie.

Autres commandes

Saisie de titres

Des titres d'une longueur de 8 caractères au maximum peuvent être mis en mémoire et affichés pour CD, changeur de CD et stations de TV. Le nombre de titres qui peuvent être saisis pour chaque mode est comme suit :

Mode	Nombre de titres
Mode CD	50 titres
Mode TV	20 titres

Mode changeur de CD	Nombre de titres
DCZ628 connecté	100 titres
CDC655Tz connecté	100 titres

1. Appuyez sur la touche **[SRC]** pour sélectionner le mode de saisie d'un titre (CD, changeur de CD ou TV).

2. Mettez une piste en lecture ou réglez une station TV pour laquelle vous souhaitez saisir un titre.

3. Faites l'une des actions suivantes :

● **En mode CD ou changeur de CD :**

Appuyez sur la touche **[TITLE]** pour sélectionner "USER TITL".

● **En mode TV:**

Passez cette étape.

4. Appuyez et maintenez la touche **[TITLE]** enfoncée pendant au moins une seconde pour passer à l'écran de saisie de titre.

5. Poussez la manette [**◀**] / [**▶**] pour déplacer le curseur.

6. Appuyez sur la touche **[BND]** pour sélectionner un caractère. A chaque pression sur **[BND]**, le caractère change selon l'ordre suivant :

Majuscules → Nombres → Symboles → Accents → Majuscules...

7. Tournez le bouton **[ROTARY]** pour sélectionner le caractère souhaité.

8. Recommencez les étapes 5 à 7 pour saisir jusqu'à 8 caractères par titre.

9. Appuyez et maintenez la touche [**▶|||**] enfoncée pendant au moins deux secondes pour mettre le titre en mémoire et revenir au mode précédent.

Suppression de titres

1. Mettez une piste en lecture ou réglez une station TV dont vous souhaitez supprimer le titre.

2. Faites l'une des actions suivantes :

● **En mode CD ou changeur de CD :**

Appuyez sur la touche **[TITLE]** pour sélectionner "USER TITL".

● **En mode TV:**

Passez cette étape.

3. Appuyez et maintenez la touche **[TITLE]** enfoncée pendant au moins une seconde pour passer à l'écran de saisie de titre.

4. Appuyez et maintenez la touche **[BND]** pendant au moins une seconde pour effacer le titre.

5. Appuyez et maintenez la touche [**▶|||**] enfoncée pendant au moins deux secondes pour mettre le réglage en mémoire et revenir au mode précédent.

Sourdine de téléphone portable

Cette unité nécessite un câblage spécifique pour mettre automatiquement en sourdine le signal audio lorsqu'un téléphone portable sonne dans la voiture.

• Cette fonction n'est pas compatible avec tous les téléphones portables. Pour plus d'informations sur l'installation et la compatibilité, contactez votre revendeur agréé Clarion.

Fonction AUX

Ce système dispose d'une prise d'entrée externe de sorte que vous pouvez écouter des signaux audio à partir d'un dispositif externe connecté à cet appareil.

8. FONCTIONNEMENT DES ACCESSOIRES

Fonctionnement du changeur de CD

Fonctions du changeur de CD

Lorsqu'un changeur de CD optionnel est connecté par le câble CeNET, cet appareil contrôle toutes les fonctions du changeur de CD. Cet appareil peut contrôler un total de deux changeurs.

1. Appuyez sur la touche **[SRC]** et sélectionnez le mode changeur de CD pour commencer la lecture.
 2. Si deux changeurs de CD sont connectés, appuyez sur la touche **[SRC]** pour sélectionner le changeur.
- Si "**NO MAG**" s'affiche sur l'écran, insérez le magasin dans le changeur de CD. "**DISC CHK**" s'affiche sur l'écran pendant que le lecteur charge (vérifie) le magasin.
 - Si "**NO DISC**" s'affiche sur l'écran, éjectez le magasin et insérez les disques dans chaque fente. Réinsérez ensuite le magasin dans le changeur de CD.

Remarque :

- Certains CD enregistrés en mode CD-R/CD-RW peuvent être inutilisables.

⚠ AVERTISSEMENTS

Selon le modèle, les CD-ROM peuvent ne pas fonctionner dans certains changeurs.

Interruption de la lecture

1. Appuyez sur la touche **[▶|||]** pour une pause de lecture. "**PAUSE**" s'affiche.
2. Pour reprendre la lecture, appuyez à nouveau sur la touche **[▶|||]**.

Affichage des titres de CD

Cet appareil permet d'afficher les données de titre des disques CD-texte et les titres utilisateur saisis dans cet appareil.

● Pour une connexion au CDC655Tz ou DCZ628

1. A chaque pression sur la touche **[TITLE]**, l'écran change selon l'ordre suivant :

Titre utilisateur (disque) → Titre CD-texte (disque) → Nom d'artiste → Titre CD-texte (piste) → Titre utilisateur (disque).....

Remarques :

- Si le CD en cours de lecture n'est pas un CD-texte ou qu'aucun titre utilisateur n'a été saisi, "**NO TITLE**" s'affiche sur l'écran.
- Si un titre de disque ou un titre de piste n'est pas donné au disque CD-texte, "**NO TITLE**" s'affiche sur l'écran.

Procédure à suivre pour faire défiler un titre

Réglez "**AUTO SCROL**" sur "**ON**" ou "**OFF**".

(Le paramètre d'usine par défaut est "**ON**".

Consultez la sous-section "**Réglage de la méthode de défilement du titre**" (P. 100) de "**Opérations communes**").

● Lorsque le paramètre est réglé sur "ON"

Le titre défile automatiquement en continu.

● Lorsque le paramètre est réglé sur "OFF"

Pour faire défiler une seule fois quand le titre change ou quand vous pressez et maintenez la touche **[TITLE]** enfoncée pendant au moins une seconde.

Sélection d'un CD

1. Appuyez sur les touches **[UP]** ou **[DN]** pour sélectionner le disque souhaité.
- Si un CD n'est pas chargé dans la fente d'un magasin, les touches **[UP]** ou **[DN]** ne fonctionnent pas.
- En appuyant sur la touche **[BND]** vous passez au disque suivant.

Sauter une piste

● Piste suivante

1. Poussez la manette **[◀|] / [▶|]** vers le haut pour aller au début de la piste suivante.

● Piste précédente

1. Poussez la manette **[◀|] / [▶|]** vers le bas pour revenir au début de la piste en cours.
2. Poussez la manette vers le bas à nouveau dans les 2 secondes pour retourner au début de la piste précédente.

Avance/retour rapide

● Avance rapide

1. Poussez la manette [◀] / [▶] vers le haut pendant au moins une seconde

● Retour rapide

1. Poussez la manette [◀] / [▶] vers le bas pendant au moins une seconde

Lecture de balayage

La lecture de balayage localise et lit automatiquement les dix premières secondes des différentes pistes du disque. Cette fonction continue sur le disque jusqu'à ce qu'elle soit annulée.

- La lecture de balayage est utile pour choisir la piste souhaitée.
1. Appuyez sur la touche [SCN].
 2. Pour annuler la lecture de balayage, appuyez à nouveau sur la touche [SCN].

Lecture de recherche des disques

La lecture de recherche de disque localise et lit les 10 premières secondes de la première piste de chaque disque dans le changeur de CD en cours d'utilisation. Cette fonction continue automatiquement jusqu'à ce qu'elle soit annulée.

- La fonction de lecture de recherche de disque est utile pour choisir un CD souhaité.
1. Appuyez et maintenez la touche [SCN] enfoncée pendant au moins une seconde.
 2. Pour annuler la recherche, appuyez à nouveau sur la touche [SCN].

Lecture répétée

La lecture répétée lit de manière continue la piste en cours. Cette fonction continue automatiquement jusqu'à ce qu'elle soit annulée.

1. Appuyez sur la touche [RPT].
2. Pour annuler la lecture répétée, appuyez à nouveau sur la touche [RPT].

Lecture répétée du disque

Une fois l'ensemble des pistes du disque lu, la lecture répétée du disque relit automatiquement le disque à partir de la première piste. Cette fonction continue automatiquement jusqu'à ce qu'elle soit annulée.

1. Appuyez et maintenez la touche [RPT] enfoncée pendant au moins une seconde.
2. Pour annuler la lecture répétée, appuyez à nouveau sur la touche [RPT].

Lecture aléatoire

La lecture aléatoire sélectionne et lit les pistes du disque, sans ordre particulier. Cette fonction continue automatiquement jusqu'à ce qu'elle soit annulée.

1. Appuyez sur la touche [RDM].
2. Pour annuler la lecture aléatoire, appuyez à nouveau sur la touche [RDM].

Lecture aléatoire du disque

La lecture aléatoire du disque sélectionne et lit automatiquement les pistes ou les disques, sans ordre particulier. Cette fonction continue automatiquement jusqu'à ce qu'elle soit annulée.

1. Appuyez et maintenez la touche [RDM] enfoncée pendant au moins une seconde.
2. Pour annuler la lecture aléatoire, appuyez à nouveau sur la touche [RDM].

Fonctionnement de la télévision

Fonctions du tuner TV

Lorsqu'un tuner TV en option est connecté via le câble CeNET, cet appareil contrôle l'ensemble des fonctions du tuner TV. Pour regarder la télévision, vous devez disposer d'un tuner TV et d'un écran.

Regarder la télévision

1. Appuyez sur la touche **[SRC]** et sélectionnez le mode TV.
2. Appuyez sur la touche **[BND]** et sélectionnez la bande TV souhaitée (TV1 ou TV2). À chaque pression sur la touche, la sélection bascule entre TV1 et TV2.
3. Poussez la manette [**◀**] / [**▶**] pour vous positionner sur la station TV souhaitée.

Visionnage d'une vidéo

Le tuner TV offre une entrée VTR pour connecter une source A/V externe telle une station de jeux.

1. Appuyez et maintenez la touche **[ADJ]** pendant au moins une seconde pour sélectionner VTR.
2. Appuyez et maintenez la touche **[ADJ]** pendant au moins une seconde pour revenir à la télévision.

Accord TV

Trois types de modes d'accords TV sont disponibles, la recherche d'accord, l'accord manuel et l'accord pré-réglé.

Recherche de syntonisation

1. Appuyez sur la touche **[BND]** pour sélectionner la bande TV souhaitée (TV1 ou TV2).
 - Si "MANU" s'allume sur l'écran, appuyez et maintenez la touche **[BND]** pendant au moins une seconde. "MANU" s'efface de l'écran et la recherche d'accord devient possible.
2. Poussez la manette [**◀**] / [**▶**] pour rechercher automatiquement une station. Poussez la manette vers le haut pour passer à la fréquence supérieure suivante et poussez-le vers le bas pour passer à la fréquence inférieure.

Syntonisation manuelle

Deux modes sont disponibles : l'accord rapide et l'accord par paliers.

Lorsque vous êtes en mode d'accord par paliers, la fréquence change d'un pas à la fois. En mode de syntonisation rapide, vous pouvez syntoniser rapidement la fréquence souhaitée.

1. Appuyez sur la touche **[BND]** pour sélectionner la bande souhaitée (TV1 ou TV2).
 - Si "MANU" s'allume sur l'écran, appuyez et maintenez la touche **[BND]** pendant au moins une seconde. "MANU" s'allume sur l'écran et l'accord manuel devient possible.
2. Syntonisez une station.

● Accord rapide:

1. Poussez la manette [**◀**] / [**▶**] pendant au moins une seconde pour accorder une station.

● Accord par paliers:

1. Poussez la manette [**◀**] / [**▶**] pour accorder manuellement une station.

Rappel d'une station prédéfinie

Un total de 12 stations TV peut être stocké (6 - TV1 et 6 - TV2). Vous pouvez ainsi sélectionner vos stations TV préférées et les stocker en mémoire.

1. Appuyez sur la touche **[BND]** pour sélectionner la bande TV souhaitée (TV1 ou TV2).
2. Pour rappeler une station TV mise en mémoire, appuyez sur la touche **[DIRECT]** souhaitée pour sélectionner cette station.
 - Appuyez et maintenez enfoncées l'une des touches **[DIRECT]** pendant au moins deux secondes pour mettre en mémoire présélectionnée la station actuelle.

Mémoire manuelle

1. Sélectionnez la station souhaitée avec la recherche d'accord, l'accord manuel, ou l'accord pré-réglé.
2. Appuyez et maintenez enfoncées l'une des touches **[DIRECT]** pendant au moins deux secondes pour mettre en mémoire présélectionnée la station actuelle.

Stockage automatique

Le stockage automatique sélectionne automatiquement six stations TV et les stocke dans une mémoire prédéfinie.

Si les six stations ayant une bonne réception ne sont pas disponibles, les stations précédemment mises en mémoire y restent. Seules les stations ayant une forte réception sont mises en mémoire.

1. Appuyez sur la touche **[BND]** pour sélectionner la bande TV souhaitée (TV1 ou TV2).
2. Appuyez et maintenez la touche **[PS/AS]** pendant au moins deux secondes. Les stations ayant une bonne réception sont automatiquement enregistrées sur les canaux préréglés.

Balayage prédéfini

La recherche préréglée permet à l'utilisateur de voir chaque position préréglée avant d'avancer automatiquement au préréglage suivant. Cette fonction est utile pour rechercher une station TV souhaitée dans la mémoire.

1. Appuyez sur la touche **[PS/AS]**.
2. Lorsque que la station souhaitée est trouvée, appuyez à nouveau sur la touche **[PS/AS]** pour rester sur cette station.

Remarque :

- Ne maintenez pas la touche **[PS/AS]** appuyée pendant plus de deux secondes. Vous risquez ainsi de déclencher la fonction enregistrement automatique et de commencer à mettre des stations en mémoire.

Réglage de la zone TV

Lorsque vous sélectionnez la zone télé (Zone de réception télé), le réglage de la zone télé change.

1. Appuyez sur la touche **[ADJ]** pour passer en mode d'ajustement.
2. Poussez la manette [**◀**] / [**▶**] pour sélectionner **"TV AREA"**.
3. Appuyez sur la touche [**▶||**].
4. Tournez le bouton **[ROTARY]** pour sélectionner la zone de réception.
5. Appuyez sur la touche [**▶||**].
6. Appuyez sur la touche **[ADJ]** pour revenir au mode précédent.

Réglage de la diversité TV

Vous pouvez modifier le paramètre de réception de l'antenne TV connectée au tuner TV.

- Le paramètre d'usine par défaut est **"ON"**.

1. Appuyez sur la touche **[ADJ]** pour passer en mode d'ajustement.
2. Poussez la manette [**◀**] / [**▶**] pour sélectionner **"TV DIVER"**.
3. Tournez le bouton **[ROTARY]** pour sélectionner **"ON"** ou **"OFF"**.

● ON:

Règle la diversité sur ON.

● OFF:

Règle la diversité sur OFF.

4. Appuyez sur la touche **[ADJ]** pour revenir au mode précédent.

Commandes Radio numérique / DAB

Fonction de commande DAB

Lorsqu'un câble CeNET est utilisé pour raccorder une DAB (DAH913 ou DAH923) (vendue séparément), toutes les fonctions sont opérationnelles.

- La fonction 2-ZONE n'est pas disponible lorsque le DAB est connecté à cet appareil.

Ecouter une station DAB

1. Appuyez sur la touche **[SRC]** pour sélectionner le mode DAB.
2. Lorsque l'appareil reçoit une station DAB, l'affichage change selon l'ordre suivant :

Fréquence canal → service étiquette

Commutation de l'affichage

1. A chaque pression sur la touche **[TITLE]** l'affichage change selon l'ordre suivant :

S-LABEL ↔ PTY

Remarques :

- Les écrans affichés en mode de réception normale et en mode de réception pré-réglée sont les mêmes que lorsqu'une station DAB est reçue.
- Le nombre de programmes et les heures d'émission dépendent de la station DAB.
- Lorsque la force du signal DAB est faible, la sortie audio est mise en sourdine.

Recherche de syntonisation

1. Appuyez sur la touche **[SRC]** pour sélectionner le mode DAB.
2. Poussez la manette **[◀] / [▶]** pendant au moins une seconde
 "DAB" s'allume à l'écran lorsque l'unité principale reçoit une station DAB.
- L'appareil principal arrête la recherche d'accord lorsqu'il ne peut pas trouver de station DAB. L'écran revient au mode précédent.

Syntonisation manuelle

1. Appuyez sur la touche **[SRC]** pour sélectionner le mode DAB.
2. Appuyez et maintenez la touche **[BND]** enfoncée pendant au moins une seconde. "MANU" s'allume à l'écran.
3. Poussez la manette **[◀] / [▶]** pour rechercher une station.

- Si aucune opération n'est effectuée dans les 7 secondes, l'accord manuel est annulé et l'affichage revient au mode précédent.

Commutation des programmes

1. Appuyez sur la touche **[SRC]** pour recevoir une station DAB.
2. Poussez la manette **[◀] / [▶]** pour commuter les programmes de la station DAB.

Remarque :

- Il se peut que le nom de programme soit le même selon les programmes DAB.

Recherche programme

Cette fonction recherche séquentiellement pendant 10 secondes chaque programme qui peut être capté sur une station DAB reçue. C'est utile lorsque vous souhaitez chercher un programme particulier.

1. Appuyez sur la touche **[SRC]** pour recevoir une station DAB.
2. Réalisez l'opération suivante en fonction du modèle raccordé.

Appuyez sur la touche **[PS/AS]**. "SERVICE SCN" s'allume et l'appareil commence à rechercher des programmes séquentiellement pendant 10 secondes. A chaque fois que l'unité principale effectue une recherche, le nom du programme s'affiche à l'écran.

3. Pour arrêter la recherche de programmes lorsqu'un programme est accordé, appuyez sur **[PS/AS]**.

Mémoire manuelle

L'unité principale dispose d'une mémoire manuelle pour les programmes DAB. Jusqu'à 18 programmes peuvent être pré-réglés sur les touches présélectionnées (6 programmes chacun).

●[M1], [M2] et [M3]

1. Appuyez sur la touche **[SRC]** pour sélectionner le mode DAB.
2. Appuyez sur la touche **[BND]** pour en sélectionner l'un ou l'autre ci-dessus.
3. Poussez la manette **[◀] / [▶]** pour rechercher la station souhaitée.
4. Appuyez et maintenez enfoncées une des touches **[DIRECT]** (1 à 6) pendant au moins 2 secondes pour enregistrer le programme.

Remarque :

- Le programme à interruption (PTY ou INFO) ne peut pas être enregistré en mémoire manuelle.

Rappel d'un programme préréglé

1. Appuyez sur la touche **[SRC]** pour sélectionner le mode DAB.
2. Appuyez sur la touche **[BND]**. A chaque pression sur la touche **[BND]**, l'écran change selon l'ordre suivant :
[M1] → [M2] → [M3] → [M1]...
3. Appuyez sur l'une des touches **[DIRECT]** pour rappeler un programme préréglé.

Remarque :

- Appuyez et maintenez enfoncée la touche **[DIRECT]** pendant au moins 2 secondes pour enregistrer le programme en cours de réception. (Mémoire manuelle)

Fonction AF

La fonction AF bascule sur une fréquence différente sur le même réseau afin de maintenir une réception optimale.

- Le paramètre d'usine par défaut est **"ON"**.
- Si la réception de la station en cours se dégrade, **"SEARCH"** s'affiche à l'écran, et la radio recherche le même programme sur une autre fréquence.
- Pour plus de détails concernant la **"Fonction AF"**, reportez-vous à la section **"Fonctionnement du système RDS"** du guide d'utilisation.

● Désactivation de la fonction AF (P. 77)

● Activation de la fonction AF (P. 77)

● Fonction AF entre RDS et DAB (P. 77)

Lorsque le même programme est émis par RDS et DAB et que cette fonction est activée, l'unité principale commute automatiquement pour recevoir la transmission avec la meilleure réception.

TA (Traffic Announcement) (Informations trafic)

En mode veille de TA, lorsqu'une émission d'informations trafic commence, l'émission d'informations trafic est captée en priorité absolue indépendamment du mode de fonction. La syntonisation automatique de programme trafic (TP) est également possible.

- Cette fonction peut également être utilisée lorsque **"TP"** est allumé à l'écran. Lorsque **"TP"** est allumé, cela signifie que la station de radio RDS ou DAB dispose de programmes d'informations trafic.
- Pour plus de détails concernant la **"TA"**, reportez-vous à la section **"Fonctionnement du système RDS"** du guide d'utilisation.

● Réglage du mode de veille TA (P. 78)

● Annulation du mode de veille TA (P. 78)

● Recherche de station TP (P. 78)

Remarques :

- Si une station TP n'est pas captée, l'unité principale arrête la recherche.
- **"TP"** peut s'allumer à l'écran lorsqu'une émission TP est transmise d'une station RDS. Dans ce cas, appuyez sur la touche **[TA]** pour effectuer une recherche de syntonisation de TP. Appuyez à nouveau sur la touche **[TA]** pour revenir au mode précédent.

INFO (annonce)

Dans le mode de veille INFO, lors du début du programme d'annonces sélectionné, l'unité principale passe automatiquement vers le programme d'annonces sélectionné.

● Réglage du mode de veille INFO

1. Appuyez et maintenez la touche **[TA]** enfoncée pendant au moins une seconde. **"INFO"** s'allume à l'écran et l'appareil est réglé en mode de veille INFO jusqu'à ce que l'information sélectionnée soit émise.
2. Lorsque l'émission d'annonces sélectionnée débute, l'élément d'annonce apparaît à l'écran.
3. Pour annuler la réception de l'information sélectionnée, appuyez et maintenez la touche **[TA]** pendant au moins une seconde pendant la réception de l'information sélectionnée.

La réception de l'information sélectionnée est annulée et l'appareil retourne en mode de veille INFO.

● Annulation de mode de veille INFO

1. Pour annuler le mode veille INFO, appuyez et maintenez la touche **[TA]** enfoncée pendant au moins une seconde ou appuyez sur la touche **[SRC]**.

● **Sélection d'informations**

Il s'agit d'une fonction permettant la sélection d'INFORMATION ON ou OFF dans le mode d'interruption d'informations. Vous pouvez régler ON pour 6 points d'informations.

Vous pouvez choisir parmi les 6 points ci-dessous :

Point d'INFORMATION	
ENGLISH	Table des matières
Travel	Flash transport
Warning	Avertissement / Service
News	Flash d'informations
Weather	Flash météo de la région
Event	Annonce d'événements
Special	Événement particulier

- Réalisez l'opération suivante en fonction du modèle raccordé.
Appuyez et maintenez la touche [ADJ] enfoncée pendant au moins une seconde pour changer le mode RDS.
- Poussez la manette [◀◀] / [▶▶] pour sélectionner "INFO SEL" : VCD indication, puis appuyez sur la touche [▶|||] pour entrer dans le mode de sélection de l'INFO.
- Poussez la manette [◀◀] / [▶▶] pour sélectionner un élément d'information. Vous pouvez choisir parmi 6 éléments :
Travel → Warning → News → Weather → Event → Special → Travel → ...
- Tournez le bouton [ROTARY] pour activer ou désactiver l'élément d'information.
- Appuyez sur la touche [▶|||] pour mettre le réglage en mémoire.
- Appuyez sur la touche [ADJ] pour revenir à l'écran précédent.

PTY

Cette fonction vous permet d'écouter le type de programme sélectionné quel que soit le mode de fonction.

- Un PTY commun peut être sélectionné pour DAB ou RDS.
- De DAB PTY et RDS PTY, le PTY qui est reçu en premier lieu a priorité sur l'autre.
- Les émissions PTY ne sont pas encore disponibles dans tous les pays.
- Dans le mode veille INFO, les stations INFO ont priorité sur les stations PTY.

- Dans le mode veille TA, les stations TP ont priorité sur les stations PTY.
- Pour plus de détails concernant le "PTY", reportez-vous à la section "Fonctionnement du système RDS" du guide d'utilisation.
- **Réglage du mode de veille PTY (P. 78)**
- **Annulation du mode de veille PTY (P. 78)**
- **Annulation d'une émission d'interruption PTY (P. 78)**
- **Sélection de PTY (P. 79)**
- **PTY seek (P. 79)**
- **Mémoire présélectionnée PTY (P. 79)**

Emission d'urgence

Quand une émission d'urgence est captée, toutes les fonctions en cours sont arrêtées. "ALARM" apparaît sur l'écran et l'émission d'urgence peut être entendue.

- Pour plus de détails concernant la "Emergency broadcast", reportez-vous à la section "Fonctionnement du système RDS" du guide d'utilisation.
- **Annulation d'une émission d'urgence (P. 79)**

Commuter la langue d'affichage du PTY et d'INFO

Vous pouvez choisir une langue parmi les 4 (anglais, allemand, suédois ou français) pour le PTY et INFO qui s'affiche à l'écran.

- Le paramètre d'usine par défaut est "ENGLISH".
- Pour plus de détails concernant la "Commuter la langue d'affichage du PTY" (P. 80), reportez-vous à la section "Fonctionnement du système RDS" du guide d'utilisation.

Réglage du volume de TA, INFO, de l'émission d'urgence (ALARM) et de PTY

Le volume des interruptions TA, INFO, ALARM et PTY peut être réglé pendant une interruption TA, INFO, ALARM et PTY. Réalisez l'opération suivante en fonction du modèle raccordé.

- Le paramètre d'usine par défaut est "15".
- 1. Pendant une interruption TA, ALARM ou PTY, tournez le bouton [ROTARY] pour régler le niveau de volume souhaité (0 à 33).
- Lorsque l'émission d'interruption TA, INFO, ALARM ou PTY se termine, le volume revient au niveau actif avant l'interruption.

9. EN CAS DE PROBLEME

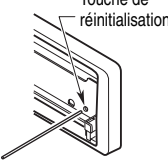
	Problème	Origine	Solution
Données générales	Pas d'alimentation (aucun son n'est produit)	Rupture du fusible.	Remplacez le fusible par un autre de même ampérage. Si le fusible saute à nouveau, consultez votre revendeur Clarion.
		Raccordement incorrect.	Consultez un revendeur Clarion.
	Pas de son lors du fonctionnement de l'unité à l'aide d'amplificateurs.	Le cordon de mise sous tension de l'amplificateur est court-circuité ou un courant excessif est requis.	Mettez l'unité hors tension et vérifiez que les fils ne présentent pas de court-circuit. Si le cordon de mise sous tension de l'amplificateur est à l'origine du court-circuit, recouvrez-le à l'aide d'un ruban isolant.
	Rien ne se passe lorsque vous appuyez sur les touches.	Mauvais fonctionnement du microprocesseur en raison du bruit, etc.	Éteignez l'appareil, appuyez ensuite sur la touche [OPEN] et retirez le DCP. Appuyez sur la touche de réinitialisation pendant au moins deux secondes à l'aide d'une tige fine. <div style="text-align: right;">  <p>Touche de réinitialisation</p> </div>
	L'affichage est incorrect.	Les connecteurs du panneau de contrôle détachable ou de l'unité principale sont sales.	Ôtez la saleté à l'aide d'un chiffon doux imbibé d'alcool nettoyant.
Pas de son.	Le circuit de protection de l'enceinte fonctionne.		1. Vérifiez le raccordement de l'enceinte.
			2. Baissez le volume du son. La fonction peut également être rétablie en mettant l'appareil hors tension, puis de nouveau sous tension.
			3. Si le son est à nouveau en sourdine, consultez votre revendeur Clarion.
DVD (CD/MP3/WMA)	Pas de son.	Le disque ne contient pas de fichiers MP3/WMA.	Enregistrez correctement les fichiers MP3/WMA sur le disque.
		Les fichiers ne sont pas reconnus comme étant des fichiers MP3/WMA.	Utilisez des fichiers MP3/WMA correctement codés.
		Le système de fichiers n'est pas correct.	Utilisez le système de fichiers ISO9660 niveau 1, 2, JOLIET ou Romeo.
	Le son est haché ou bruyant.	Le disque est sale.	Nettoyez le disque à l'aide d'un chiffon doux.
		Le disque est fortement rayé ou gondolé.	Remplacez-le par un disque qui n'est pas rayé.
	Le son est coupé ou haché. Des bruits sont générés ou mélangés au son.	Les fichiers MP3/WMA ne sont pas codés correctement.	Utilisez des fichiers MP3/WMA correctement codés.
	Mauvaise qualité de son par temps extrêmement froid ou par extrême humidité.	Des gouttelettes d'eau risquent de se former sur la lentille interne lorsque la voiture est garée dans un lieu humide.	Laissez l'appareil sous tension sécher pendant environ une heure.
Nom de fichier incorrect	Le système de fichiers n'est pas correct.	Utilisez le système de fichiers ISO9660 niveau 1, 2, JOLIET ou Romeo.	
Baisse du son DVD lorsque la vérification du système/le réglage de l'enceinte a été réglé sur "5.1ch" dans le cadre d'une configuration à quatre enceintes	Le sub-woofer et l'enceinte centrale "SPEAKER-SEL" sont réglés sur "ON".	Lorsque les enceintes sont réglées sur "5.1ch", connectez l'enceinte centrale et le sub-woofer. Lorsque certaines enceintes ne sont pas disponibles, assurez-vous de les désactiver en choisissant "OFF" dans "SPEAKER-SEL" (P. 95).	

10.MESSAGES D'ERREUR

En cas d'erreur, un des messages suivants est affiché.

Utilisez les solutions décrites ci-dessous pour résoudre le problème.

	Message d'erreur	Origine	Solution
DVD (CD/MP3/WMA)	ERROR 2	Le disque est coincé à l'intérieur du lecteur de DVD et ne peut être éjecté.	Le mécanisme du DVD présente une anomalie, consultez un revendeur Clarion.
	ERROR 3	La lecture du disque est impossible en raison de rayures, etc.	Remplacez-le par un disque sans rayure.
	ERROR 6	Le disque est chargé à l'envers dans le lecteur de DVD et la lecture est impossible.	Éjectez le disque et rechargez-le correctement.
	ERROR P	Erreur au niveau de la censure parentale	Définissez le niveau de censure parentale.
	ERROR R	Erreur au niveau du code de la région	Éjectez le disque et remplacez-le par un disque disposant du code de région correct.
	DRM	La lecture s'arrête parce que les fichiers WMA sont protégés par gestion des droits numériques (DRM).	Sauter le fichier en question.
	NOT SPRT	La lecture s'arrête parce le débit binaire MP3/WMA est en dehors de la plage supportée par cet appareil.	
Changeur de CD	ERROR 2	Un disque à l'intérieur du changeur de CD n'est pas correctement chargé.	Le mécanisme du changeur de CD présente une anomalie, consultez un revendeur Clarion.
	ERROR 3	La lecture du disque à l'intérieur du changeur de CD est impossible en raison de rayures, etc.	Remplacez-le par un disque sans rayure.
	ERROR 6	Le disque à l'intérieur du changeur de CD ne peut être lu parce qu'il est chargé à l'envers.	Éjectez le disque et rechargez-le correctement.

Si un message d'erreur autre que les messages décrits ci-dessus s'affiche, appuyez sur la touche de réinitialisation. Si le problème persiste, mettez l'appareil hors tension et consultez un revendeur Clarion.

11. CARATÉRISTIQUES TECHNIQUES

Radio

Système de syntonisation:

Tuner PLL

Fréquences de reception:

FM : 87.5 à 108 MHz (par paliers de 0.05 MHz)

MW : 531 à 1602 kHz (par paliers de 9 kHz)

LW : 153 à 279 kHz (par paliers de 3 kHz)

Lecteur DVD

Système:

Digital Versatile Disc System avec CDDA (compact disk digital audio)

Disques utilisables:

Disque vidéo DVD, CD vidéo, disques Compact

Réponse en fréquence:

20 Hz à 22 kHz (± 1 dB)

Rapport Signal/Bruit: 100 dB

Distorsion: 0.01%

Séparation canal: 80 dB

Données générales

Puissance de sortie:

4 x 27 W (DIN 45324, +B = 14.4 V)

Tension d'alimentation:

14,4 V CC (10,8 à 15,6 V autorisés), masse négative

Consommation: inférieure à 15 A

Impédance des enceintes:

4 Ω (4 to 8 Ω autorisés)

Courant nominal de l'antenne auto:

500 mA ou moins

Poids:

Appareil principal: 1,5 kg

Télécommande: 100 g (batterie incluse)

Dimensions:

Appareil principal:

178 (L) x 50 (H) x 160 (P) mm

Télécommande:

54 (L) x 155 (H) x 27 (P) mm

Remarque :

- La conception et les caractéristiques techniques peuvent être modifiées sans notification préalable.

Clarion®

// High-Tech High-Touch //

» DICHIARAZIONE DI CONFORMITA' «
(D.M. 28 agosto 1995, no548)

Io, Fabbricante / Mandatario nell'UE

**Clarion Europa GmbH
Hessenring 19-21
64546 Mörfelden-Walldorf**

Dichiaro che il prodotto

**Autoradio con DVD
VXZ768R**

è conforme alle disposizioni contenute nel suddetto decreto relativamente alla prevenzione e l'eliminazione dei disturbi radioelettrici provocati dai ricevitori di radiodiffusione sonora e televisiva.

Io, Fabbricante / Mandatario nell'UE

Data 01 Dicembre 2005

**Clarion Europa GmbH
Hessenring 19-21
64546 Mörfelden-Walldorf**

Firma



PBL No 051RDD01J

IDCFM1FA003

CE DECLARATION OF CONFORMITY

We **Clarion Europa GmbH**

(supplier's name)

Hessenring 19-21, 64546 Mörfelden-Walldorf, GERMANY

(address)

declare under our sole responsibility that the product

CAR RADIO with DVD PLAYER, Remote Controller

MODEL: VXZ768R, RCB173

Product code: PE2706, RCB173300

TYPE: 1042838

(name, type or model, possibly sources and numbers of items)

to which this declaration relates is in conformity with the following
standard(s) or other normative document(s)

EN 55013:2001 + A1, EN 55020:2002 + A2

(title and/or number and date of issue of the standard(s) or
other normative document(s))

(if applicable) following the provisions of **89/336/EEC** Directive.

And following the provisions of **2004/104/EC** Directive,

according to paragraph 3.2.9 of Annex I,

meets the limits defined in paragraph 6.5, 6.6, 6.8 and 6.9 of Annex I

(supplier's comment)



Mörfelden-Walldorf GERMANY

01 JAN 2006

(Place and date of issue)

Susumu Yamakawa

President

(name and signature or equivalent
marking of authorized person)

RefNo 05RCND001

D.F.DQC05A154

Clarion Co., Ltd.

All Rights Reserved. Copyright © 2006: Clarion Co., Ltd.
Printed in China / Imprimé en Chine / Gedruckt in China / Stampato in Cina
Gedruckt in China / Impreso en China / Tryckt i Kina / Impresso na China